

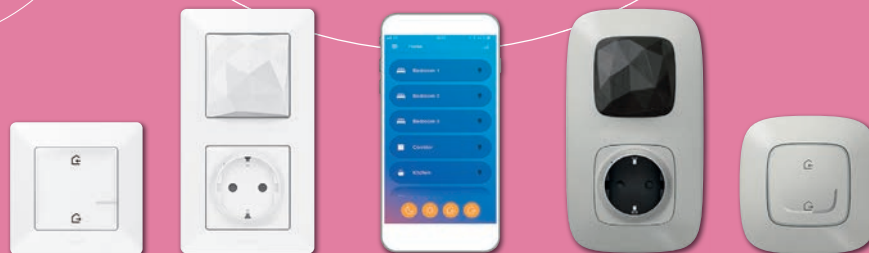

KINDERLEICHT:
SO VERNETZEN
SIE IHR
ZUHAUSE

VALENA™
LIFE/ALLURE
with
NETATMO



#LoveOfThings

VERNETZTE SCHALTER UND STECKDOSEN

 **legrand**®

VALENA™

LIFE/ALLURE

with
NETATMO

#LoveOfThings



Das Vernetzen ist
ein Kinderspiel - Seite 2



Sie brauchen keine Superkräfte, um
es nutzen zu können - Seite 4



Ihr Haus gehorcht
Ihnen aufs Wort - Seite 6



Sie benötigen keinen Wachhund,
um sicher zu sein - Seite 8



Sie müssen nicht Ihr Sparschwein
opfern, um zu sparen - Seite 10

LEGRAND® MACHT DAS LEBEN LEICHTER

Legrand steht für einen Ausbau der Vernetzung, um die Lebens- und Wohnqualität kontinuierlich zu verbessern. Aus diesem Grund hat die Legrand-Gruppe ein außergewöhnliches Entwicklungsprogramm ins Leben gerufen.

Eliot, ist der Name dieses Projekts, das sich mit dem Internet der Dinge (IoT) befasst. Auf dieser Basis ist unsere neueste Innovation entstanden: Valena™ Life/Allure with Netatmo.

Durch die Zusammenarbeit zwischen Legrand und Netatmo¹ entstand ein System und Komponenten die Ihren Alltag bequemer und komfortabler machen, die Ihrem Zuhause und Ihrer Familie mehr Sicherheit bieten und Ihnen das Energiesparen leichter machen.



GENIESSEN SIE MIT LEGRAND DAS ZUHAUSE, DAS SIE SICH WÜNSCHEN.

1: Netatmo, die führende Herstellermarke im Smarthome-Bereich.



Alltagsszenarien - Seite 12 / 19



Mein Zuhause ganz einfach vernetzt - Seite 20

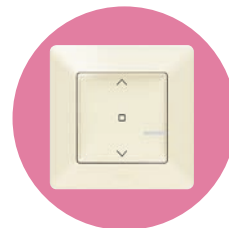

Alles, was Sie für ein vernetztes Haus benötigen - Seite 22

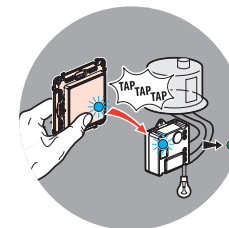

Genießen Sie Ihr vernetztes Zuhause in nur 5 Minuten - Seite 24

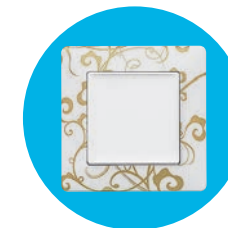

Valena™ Life/Allure - Seite 26 / 29

VALENA™

LIFE/ALLURE

with
NETATMO

DAS VERNETZEN
IST EIN
KINDERSPIEL

Mit Valena Life/Allure with Netatmo ist es ein Kinderspiel, Ihr Zuhause zu vernetzen. Stellen Sie sich vor, dass Ihr Haus auf Ihre Wünsche hört und dass Sie bestimmen können, wie es sich verhält. Und dass Ihr Haus Ihnen hilft, Ihre Familie zu schützen sowie Energie zu überwachen und zu sparen.

MACHEN SIE IHR ZUHAUSE SICHERER

Schließen Sie Ihr Haus mit einer Berührung ab und simulieren Sie Ihre Anwesenheit, wenn Sie nicht Zuhause sind. Lassen Sie sich über jede ungewöhnliche Tätigkeit per Smartphone informieren.



VERBRAUCHEN SIE WENIGER STROM

Regeln Sie Ihren Energieverbrauch, ohne groß darüber nachzudenken, und sparen Sie Energie und Geld - Tag für Tag.

SAGEN SIE IHREM HAUS, WAS ES ZU MACHEN HAT

Ab jetzt hört Ihr Haus auf Ihre Stimme. Befehlen Sie einfach Siri, Alexa oder Google Assistant, Ihre Beleuchtung einzuschalten, Ihre Heizung einzustellen, Ihr Haus zu sichern...



STEIGERN SIE IHRE UNABHÄNGIGKEIT

Erhöhen Sie Ihren Komfort und die Selbständigkeit in Ihrem Zuhause. Steuern Sie Ihre Beleuchtung, den Thermostat, die Beschattung und Haushaltsgeräte per Sprachbefehl oder von unterwegs, mittels Tablet oder Smartphone.

VALENA™

LIFE/ALLURE

with
NETATMO

SIE BRAUCHEN
KEINE SUPER-
KRÄFTE UM ES
**NUTZEN ZU
KÖNNEN**



EINFACHE INSTALLATION

Es ist denkbar einfach, Ihre Standardsteckdosen und Schalter durch vernetzte Produkte zu ersetzen. Es gibt keine unansehnlichen Löcher, keine zusätzliche Verkabelung. Dank spezieller Klebestreifen, die eine erneute Positionierung an anderer Stelle erlaubt, können Sie die Funk-Wandsender anbringen, wo immer Sie es wünschen. Die Installation der Geräte erfolgt in kürzester Zeit, indem Sie die App "Home + Control" per Smartphone oder Tablet nutzen. Es spielt keine Rolle, ob Ihr Haus nun renoviert wird, oder Sie gerade einen Neubau planen: Valena with Netatmo hilft Ihnen dabei.



EINFACHE BEDIENUNG

Sie steuern Beleuchtung, Heizung, Rollläden... Ihre kompletten Funktionen mit einer Berührung oder per Sprachbefehl individuell oder gleichzeitig. Die Möglichkeiten sind endlos. Nach dem Ende Ihrer TV-Lieblingsserie wünschen Sie sich ein entspanntes Bad? Dann nutzen Sie Ihr Smartphone, um die Temperatur im Badezimmer des ersten Stocks zu erhöhen, ohne dabei Ihre Couch zu verlassen.

Und wenn es soweit ist, sagen Sie einfach: „Okay Google, stell das Fernsehen aus und dimme die Beleuchtung.“ Und dann begeben Sie sich einfach nach oben – ohne sich weitere Gedanken zu machen.

EINFACHE STEUERUNG

Beide Hände voll, gerade unter der Dusche, im Garten oder sogar am anderen Ende der Welt... Bei welchen Anlass auch immer: Steuern Sie Ihr Zuhause auf Knopfdruck oder mit Ihrer Stimme. Auch wenn Sie nicht daheim sind, haben Sie immer ein Auge auf Ihr Haus – zu jeder Zeit. Wann immer ein Problem auftaucht – wie ein Stromausfall oder hoher Verbrauch – Ihr Smartphone alarmiert Sie.

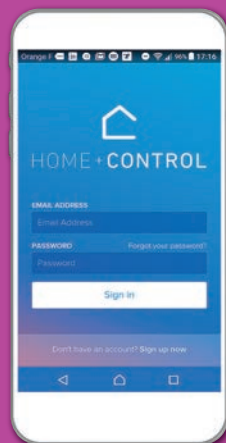

App "HOME + CONTROL"

Wo auch immer Sie sind: Steuern Sie Ihr Haus per Smartphone, Tablet oder Laptop.

Apple iOS: Valena Life/Allure with Netatmo erfordert ein iPhone, ein iPad oder ein iPod-Touch mit iOS 9.0 oder höher. Zum Steuern über das HomeKit, wird iOS 9.0 oder höher empfohlen. Die Steuerung über HomeKit - automatisch und von unterwegs aus - erfordert ein Apple TV mit tvOS 10.0 oder höher, ein iPad mit iOS 10.0 oder höher oder ein HomePod, eingerichtet als Home-Hub.

ANDROID: Erfordert Android 5.0 oder höher mit Zugang zu Google-Play.

iPhone, iPod und iPad sind eingetragene Warenzeichen von Apple Inc., registriert in den Vereinigten Staaten und in anderen Ländern.

„HomeKit“ ist ein eingetragenes Warenzeichen von Apple Inc. „App Store“ ist eine Dienstleistungsmarke von Apple Inc.

Google, Android, Google Play, und das Google Play-Logo sind eingetragene Warenzeichen von Google LLC.

Amazon, Alexa und alle damit in Verbindung stehenden Logos sind eingetragene Warenzeichen von Amazon.com Inc. oder seiner Tochterunternehmen.

VALENA™

LIFE/ALLURE

with
NETATMO

IHR HAUS
GEHORCHT
IHNEN AUFS
WORT



Das Funk-Gateway mit Steckdose verbindet sich mit Ihrem Router per WLAN.

Wischen

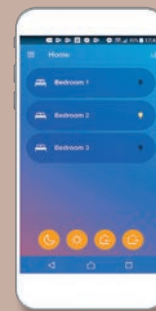

App "Home + Control"
 Wo auch immer Sie sind, steuern Sie Ihr Haus mit einem Fingertipp per Tablet oder Smartphone.

Sprechen

Noch einfacher: Steuern Sie Ihr Zuhause mit Ihrer Stimme, mit Google Assistant, Alexa oder Siri.

Drücken

Kein herkömmlicher Schalter: Sanft, leise, beleuchtet, jederzeit örtlich veränderbar... aber vernetzt und immer bereit, auf Ihre Berührung hin zu reagieren.

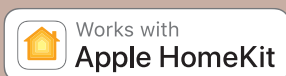

VALENA™

LIFE/ALLURE

with
NETATMO

SIE BENÖTIGEN
KEINEN
WACHHUND,
**UM SICHER ZU
SEIN**



IMMER IM DIENST...

Ihr vernetztes Haus lässt Sie nie im Stich, denn auf Valena Life/Allure with Netatmo können Sie immer zählen. Mit einer einzigen Berührung senken Sie die Rollläden und schalten die Beleuchtung ein. Wenn Sie ausgegangen sind, simuliert Ihr vernetztes Haus Ihre Anwesenheit. Es zeigt Ihnen, was in Ihrer Abwesenheit geschieht und alarmiert Sie sofort per Smartphone, wenn sich etwas Ungewöhnliches ereignet. Und jedes zusätzliche Gerät integriert sich leicht in Ihr System eines komfortablen und sicheren Hauses.



Vernetzte Funk-Steckdose

Steuern Sie von unterwegs Ihre Haushaltsgeräte. Sie werden bei ungewöhnlichen Vorgängen per Smartphone informiert.



Vernetzter Rollladenschalter

Vor Ort steuern Sie Ihre Beschattungsanlagen per Tastendruck oder Sprachbefehl – von unterwegs aus über die App "Home + Control".



...AUCH WENN SIE ES NICHT WAHRNEHMEN



Master-Switch "Kommen / Gehen"

Wenn Sie das Haus verlassen, schaltet sich die Beleuchtung aus, die Rollläden fahren herunter und bestimmte Haushaltsgeräte werden spannungslos gemacht - alles mit einer Berührung.

Eine einfache und intuitive Bedienbarkeit versteckt gekonnt die enormen technologischen Möglichkeiten von Valena Life/Allure with Netatmo. Unauffällig, schnell und sauber ersetzen die vernetzten Schalter und Steckdosen eine bestehende Installation. Sie können dabei mit einem einzigen Raum beginnen oder gleich Ihr gesamtes Haus vernetzen. Oder Sie beginnen zunächst mit der Beleuchtung und der Rollladensteuerung. Auf jeden Fall können Sie Ihr System leicht erweitern, indem Sie nach und nach vernetzte Steckdosen und Schalter hinzufügen, abhängig von Ihren Wünschen und Ihrem Budget.

VALENA™

LIFE/ALLURE

with
NETATMO

SIE MÜSSEN
NICHT IHR
SPARSCHWEIN
OPFERN,
UM ZU SPAREN



INVESTIEREN SIE WENIG

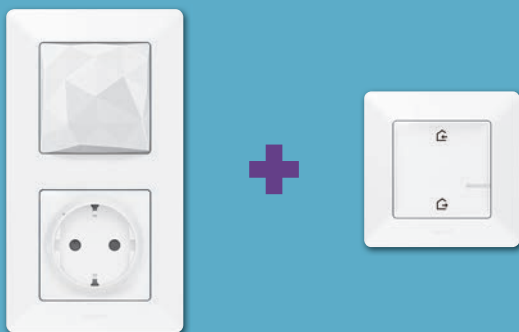

Noch nie war es so leicht, eine vernetzte Hausautomation zu erstellen. Das Starterpaket und jedes weitere Produkt oder Erweiterungspaket können Sie einzeln erwerben. Und genauso einfach integrieren.

Valena Life/Allure with Netatmo arbeitet weltweit mit den wichtigsten Marken und Plattformen zusammen - wie Apple HomeKit, Google-Home, Amazon Echo, Somfy, Bubendorff, Netatmo oder IFTTT. So können Sie Produkte von Drittanbietern problemlos in Ihr System integrieren und die Funktionalität erhöhen.



SPAREN SIE VIEL

Verbessern Sie Ihren Komfort, sogar während Sie Energiesparen. Die App "Home + Control" bietet Ihnen einen detaillierten Überblick über Ihren Energieverbrauch, sowohl zu einem bestimmten Zeitpunkt wie auch über einen längeren Zeitraum. Für eine spezifische Leuchte ebenso wie für ein Haushaltsgerät oder für alle Stromverbraucher zusammen. Diese Details helfen Ihnen, das Energiesparen zu optimieren.

APP "HOME + CONTROL"
Verfolgen Sie Ihren Energieverbrauch und lassen Sie sich über Unregelmäßigkeiten informieren.

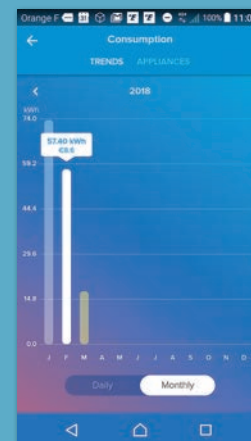
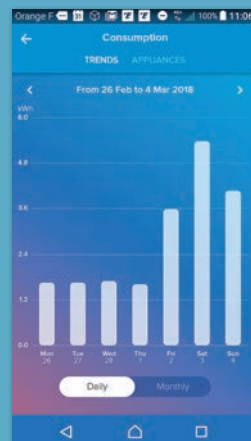

Wohnszenario 1:

ZEIT ZUM AUFSTEHEN

ICH BEGINNE MEINEN TAG

🕒 Schlafzimmer, Wohnbereich, Esszimmer, Küche...
alle ausgewählten Beschattungssysteme werden
gemeinsam nach oben gefahren.

AUFSTEHEN

AUF

🕒 Das Fernsehgerät wird
eingeschaltet.

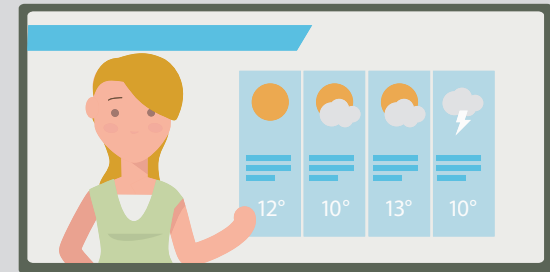

Tasten-
druck



FUNK-WANDESENDER TAG/NACHT

Starten Sie Ihr Aufwach-Szenario mit
einem Tastendruck des Funk-Wandsenders
Tag/Nacht.



LEGRAND® SMARTHER THERMOSTAT

Tag und Nacht, Raum für Raum, die Temperatur
ändert sich je nach gewünschtem Szenario.

Schalten Sie auf Tagesmodus – ohne das Bett zu verlassen.

Wenn Sie wach werden, drücken Sie einfach auf den Funk-Wandsender Tag/Nacht, um das Morgenszenario zu aktivieren, das Sie zusammengestellt haben.

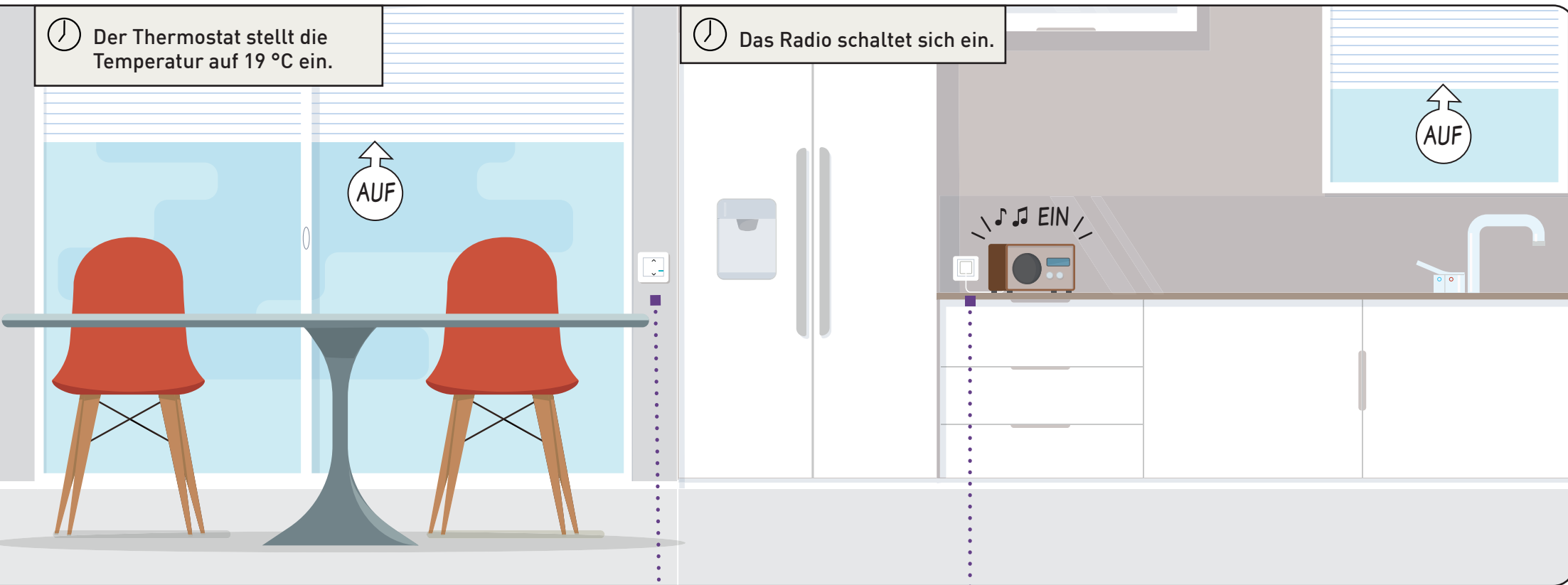

FUNK-ROLLADENSCHALTER

Die Rollläden fahren automatisch hinauf, oder Sie Öffnen und Schließen jeden Rollladen einzeln mit deren individuellen Schaltern.



FUNK-STECKDOSE

Ihr Fernsehgerät und Radio schaltet sich jeden Morgen zum Frühstück ein.

ICH VERLASSE DAS HAUS.

🕒 Tür wird verschlossen.
Beleuchtung wird ausgeschaltet.

GEHEN WIR!

Tasten-
druck



MASTER-SWITCH KOMMEN/GEHEN

Starten Sie Ihr Szenario „Gehen“ mit einem einzigen Tastendruck des Funkschalters. Alle Lichter verlöschen...

🕒 Das Fernsehgerät wird ausgeschaltet – die Webcam schaltet sich ein und alle Rollläden im Erdgeschoss werden geschlossen.



NETATMO-KAMERA

Ihre Video-Überwachungskamera wird aktiviert, bereit um Sie vor jedem Einbruchversuch zu warnen.

Steuern Sie Ihr Zuhause mit einer einzigen Berührung

Wenn Sie Ihr Heim verlassen, reicht eine Berührung des Master-Switch Kommen/Gehen, um das Szenario in Gang zu setzen. Es kann aber auch per Sprachbefehl oder über Ihr Tablet oder Smartphone aktiviert werden.

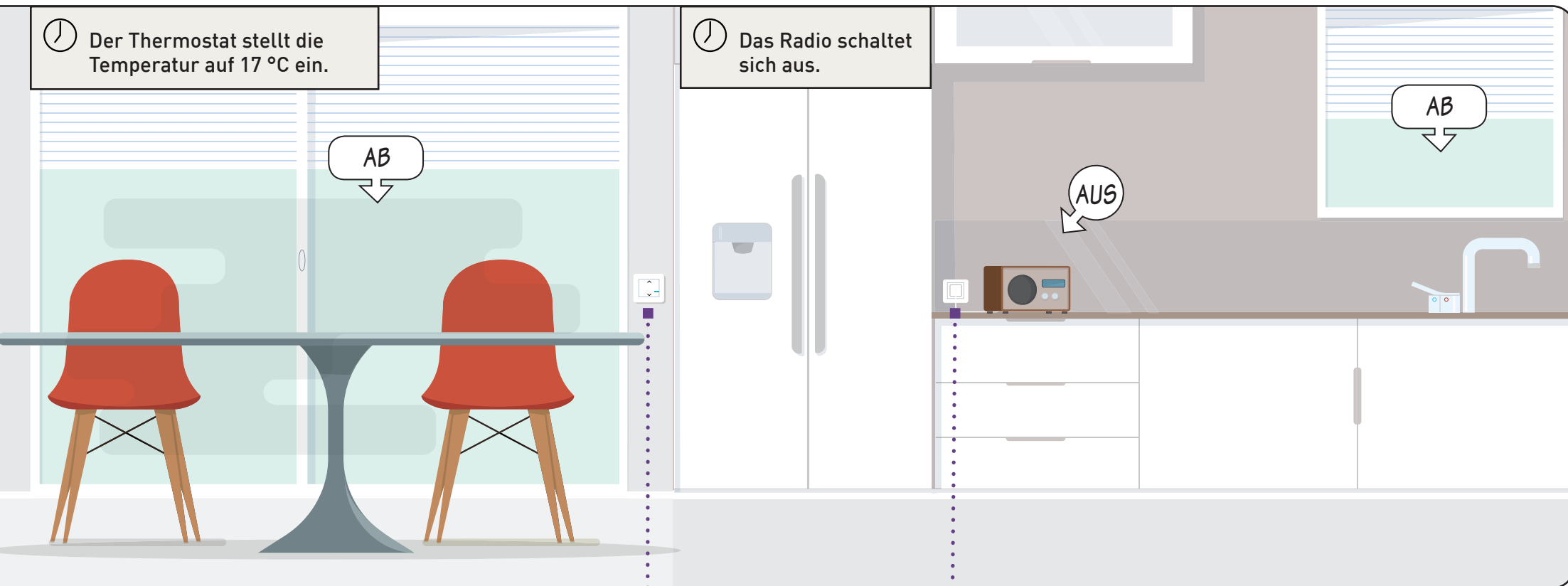

LEGRAND® SMARTHER THERMOSTAT

Wenn alle das Haus verlassen, fährt der Thermostat die Temperatur auf 17°C herunter. Das ist besser für die Stromrechnung und für die Umwelt.



FUNK-ROLLLADENSCHALTER

Alle Rollläden im Erdgeschoss werden geschlossen. Ihr Zuhause ist geschützt.



FUNK-STECKDOSE:

TV, Radio, Computer... Ihre elektronischen Geräte werden ausgeschaltet und warten auf den Neustart bei Ihrer Rückkehr.

ICH MACHE ES DER FAMILIE GEMÜTLICH

Steuern Sie die Beleuchtung oder Haushaltsgeräte per Sprachbefehl mit Siri, Google Assistant oder Amazon Alexa.

„OK GOOGLE, SCHALTE DAS LESELICHT EIN!“

„OK GOOGLE, SCHALTE DAS LICHT IM WOHNZIMMER EIN!“

EIN

EIN

EIN

Sprach-
befehl



NETATMO-KAMERA

Beobachten Sie über das Smartphone, wie Ihre Kinder die Hausaufgaben machen.



Weit entfernt von Zuhause zu sein, bedeutet nicht, keine Kontrolle zu haben.

Siri, Alexa, Google Assistant und die App "Home + Control" gestatten Ihnen, eine komfortable Steuerung der Beleuchtung, Rollläden und Haushaltsgeräte.

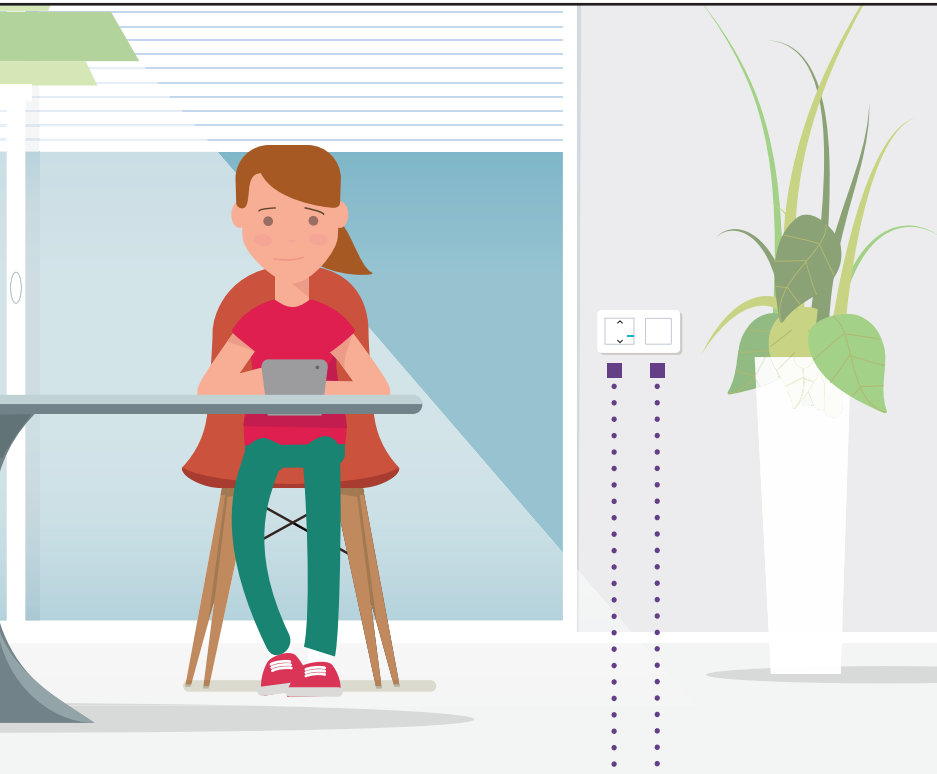

An Ihrem Arbeitsplatz beobachten Sie per Smartphone, wie Ihre Kinder die Hausaufgaben machen.

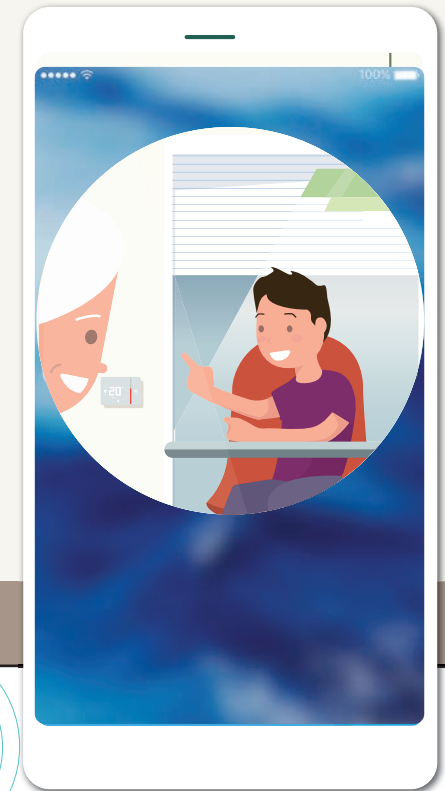

FUNK-ROLLLADENSCHALTER

Sie steuern jeden einzelnen Rollladenschalter per Sprachbefehl oder dem dazugehörigen Schalter.



FUNK-SCHALTER (MIT DIMMER-FUNKTION)

Vor Ort können Sie Ihre Beleuchtung per Sprachbefehl oder fernbedient über Smartphone, Tablet oder Laptop steuern. Bei einer dimmbaren Lichtquelle wählen Sie die Dimmer-Option auf der App "Home + Control".



APP "HOME + CONTROL"

Behalten Sie Ihr Zuhause mit Ihrem Smartphone im Blick.

Wohnszenario 4
**ZEIT FÜR EIN
SICHERES
GEFÜHL**

ICH BIN UNTERWEGS – ABER TROTZDEM VERBUNDEN

Ein Kurzschluss schaltet den Kühlschrank aus.

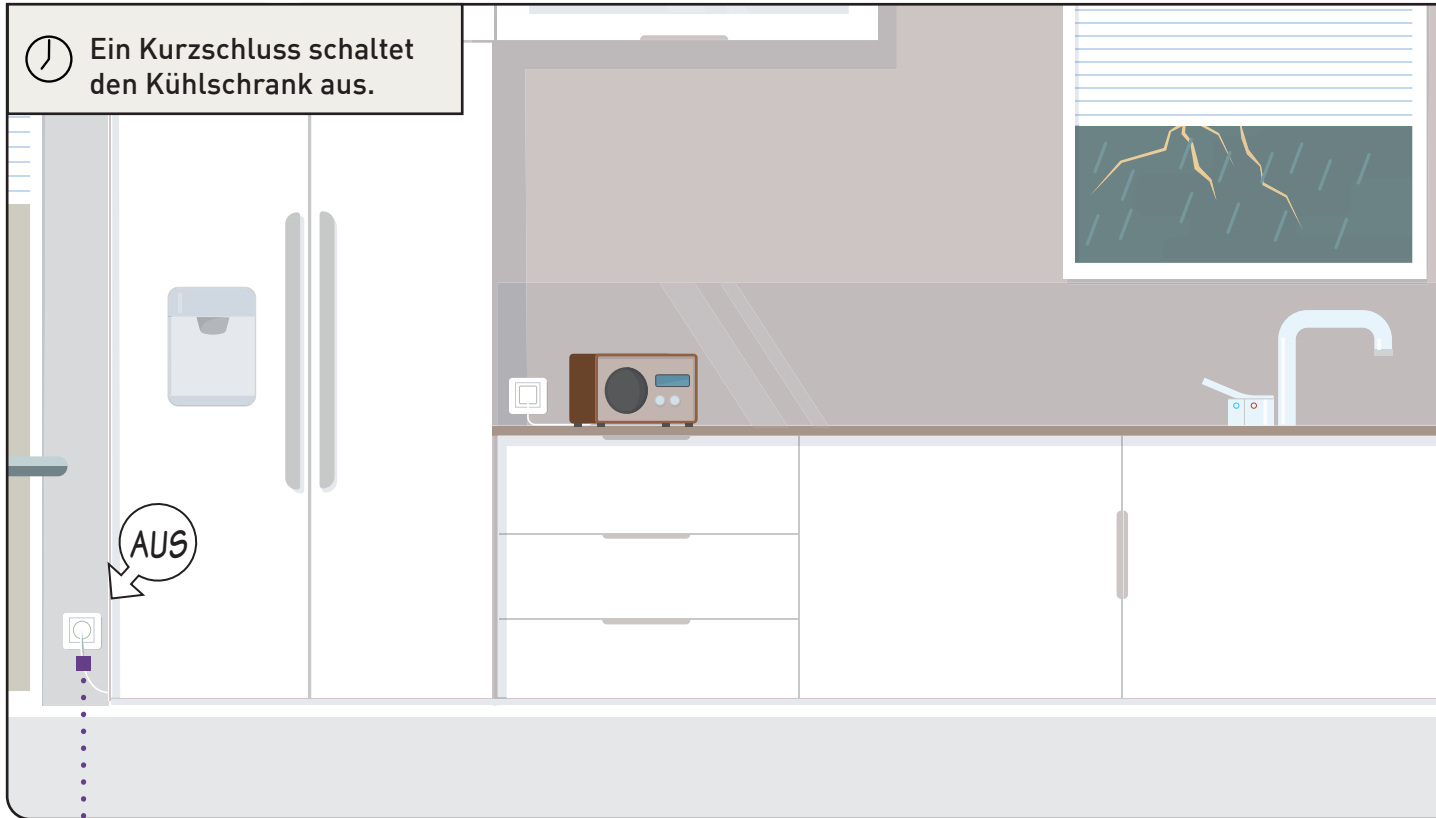

VERNETZTE FUNK-STECKDOSE

Mit der vernetzten Steckdose werden Sie bei jeder Unregelmäßigkeit benachrichtigt.

Sie werden per Smartphone über jede Störung informiert.

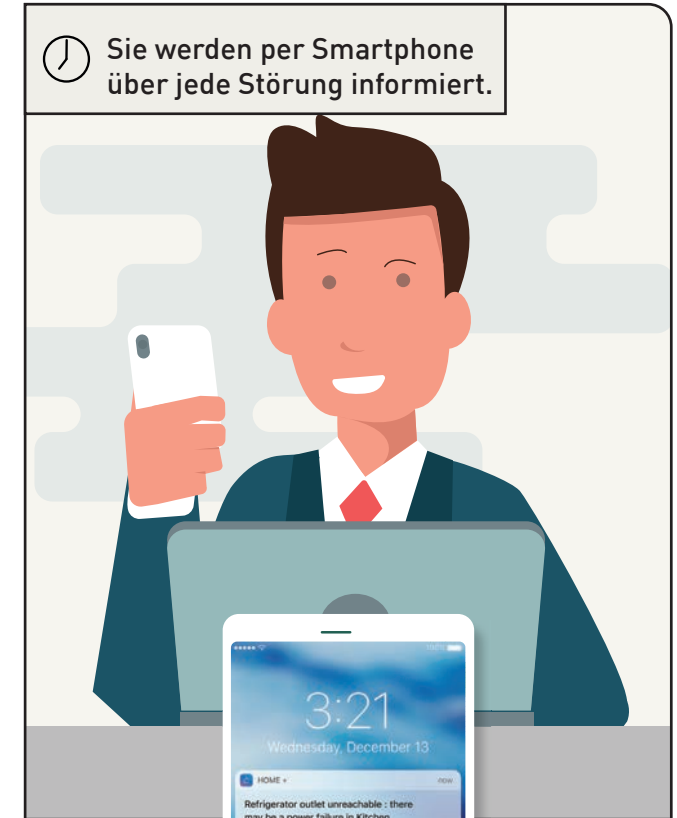

Auch wenn Sie nicht Zuhause sind: Valena Life/Allure with Netatmo wacht über Ihr Heim.

Sofern irgendein Problem auftritt, wie ein Stromausfall oder eine Überlastung, werden Sie umgehend über Ihr Smartphone informiert. Und Sie wissen auch als Erster, wenn jemand früher nach Hause kommt.

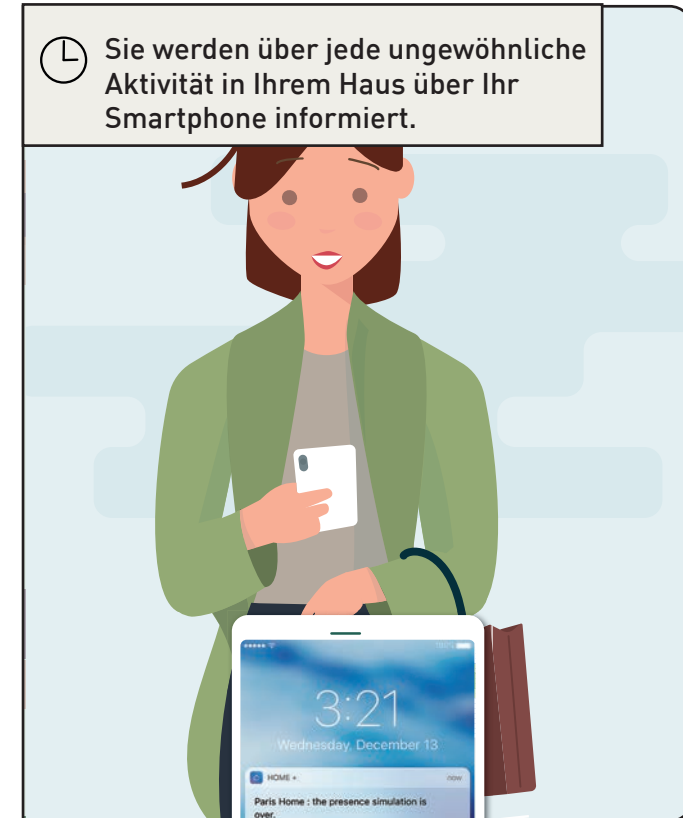
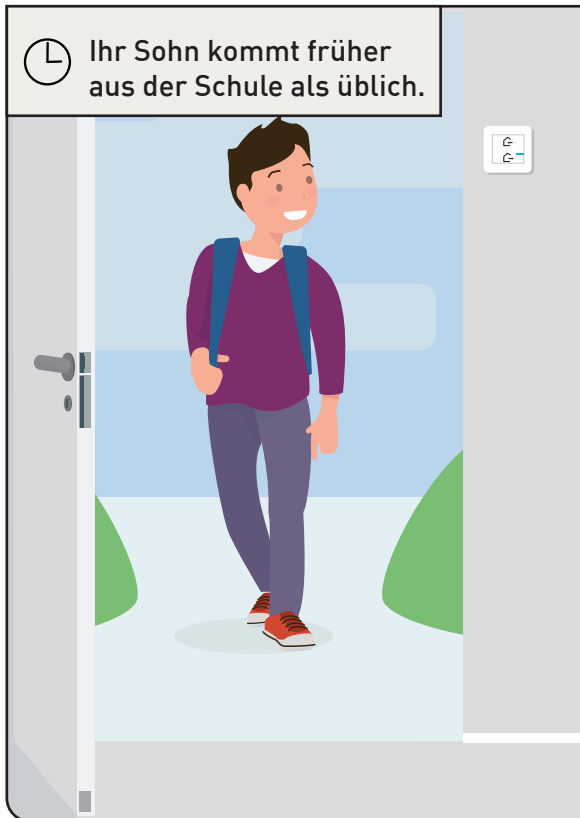

VERNETZTE FUNK-STECKDOSE

Die vernetzte Steckdose informiert Sie über alle Unregelmäßigkeiten im Verbrauch. Zum Beispiel, wenn der Computer im Kinderzimmer angeschaltet wird, obwohl Ihr Sohn in der Schule sein sollte.

MEIN ZUHAUSE – GANZ EINFACH VERNETZT

1

**ICH VERNETZE MEINEN ERSTEN
RAUM MIT DEM STARTER-PAKET.**

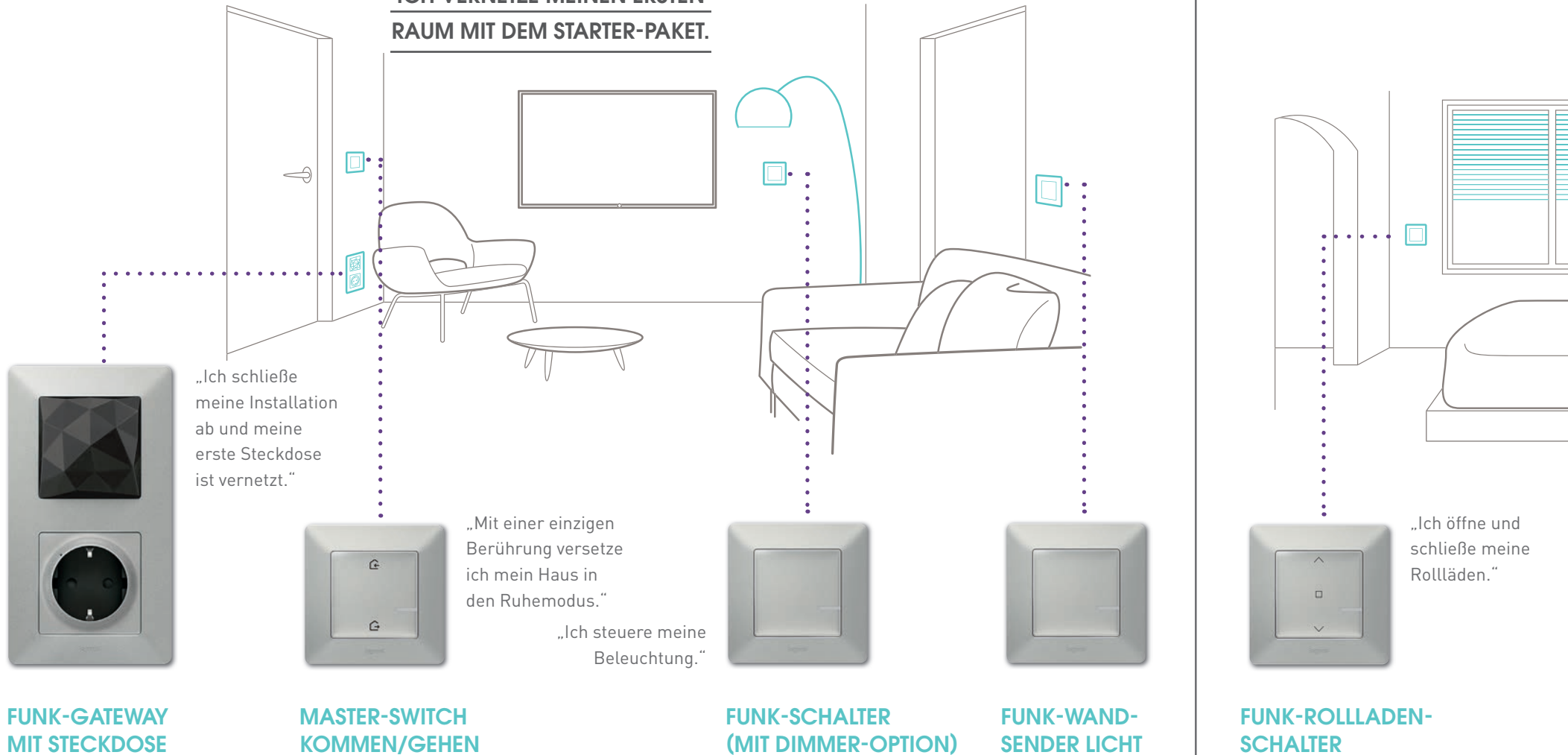

STARTER-PAKET

Valena Life/Allure with Netatmo ist für jedes Zuhause geeignet, für bestehende und neue.

Ein modulares, ausbaufähiges System, angepasst an Ihre Bedürfnisse.

2

MIT DEN ERWEITERUNGSPAKETEN UND DEN EINZELPRODUKTEN ERWEITERE ICH MEINE INSTALLATION...

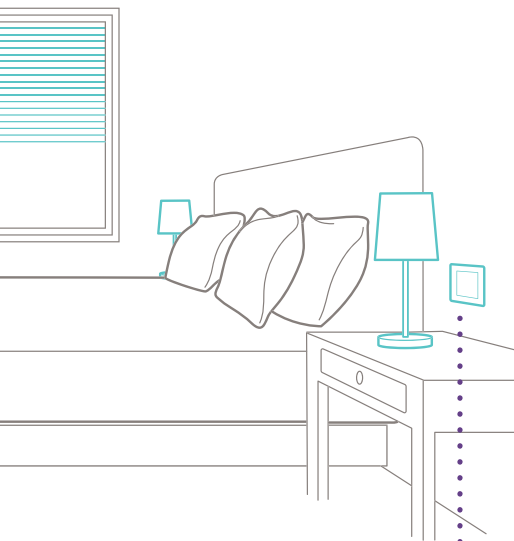

„Zur Schlafenszeit versetze ich mein Haus in den Ruhemodus - mit einer einzigen Berührung (Rollläden, Beleuchtung).“

FUNK-WANDENDER TAG/NACHT



FUNK-SCHALTER (MIT DIMMER-OPTION)



FUNK-WANDENDER LICHT



VERNETZTE FUNK-STECKDOSE

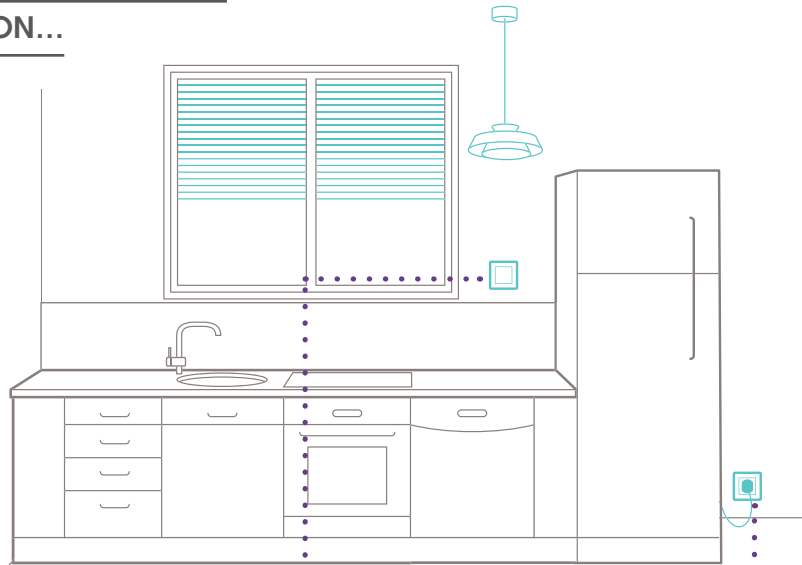

„Ich überwache meine elektrischen Haushaltsgeräte.“

ERWEITERUNGSPAKET

3

ICH STEUERE MEIN VERNETZTES ZUHAUSE...

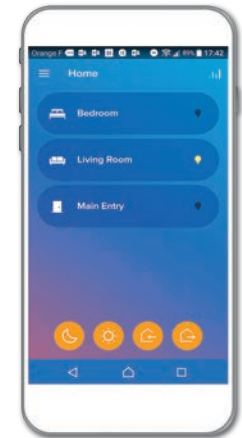

É mit einem Schalter drahtlos oder verdrahtet.



É mit meinem Smartphone Zuhause oder von unterwegs.



É mit meiner Stimme durch Verwendung eines Sprachassistenten (wie Alexa, Siri oder Google Assistant)

ALLES, WAS MAN FÜR EIN VERNETZTES

DAS STARTER-PAKET



FUNK-GATEWAY MIT STECKDOSE

Verbindet sich mittels WLAN mit Ihrem Router. So können Sie Ihre Beleuchtung, Beschattungssysteme und Haushaltsgeräte vor Ort steuern. Oder Sie steuern sie mit Ihrem Smartphone oder einem Sprachassistenten. Ebenso praktisch wie ästhetisch. Das Gateway wird verdrahtet und verwendet wie eine herkömmliche Steckdose.



MASTER-SWITCH KOMMEN/GEHEN

ermöglicht Ihnen das Ein- und Ausschalten der Beleuchtung und vernetzter Steckdosen. So können Szenarien beim Verlassen oder Heimkommen festgelegt werden, z. B. Beleuchtung aus, Rollläden schließen.

ZUSÄTZLICHE VERDRAHTETE PRODUKTE



FUNK-SCHALTER (MIT DIMMER-OPTION)

Er ersetzt einen traditionellen Schalter, aber versetzt Sie in die Lage, das Licht direkt einzuschalten oder fernbedient über ein Smartphone oder per Sprachassistenten. Geeignet für alle Arten von Leuchten von 5 bis 300 W, einschließlich LED. Wenn Sie dimmbare Leuchten haben, kann die Dimmerfunktion in der App aktiviert werden. Dort kann auch die LED-Anzeige eingestellt werden, um z. B. den Schalter zu beleuchten (Positionslicht).



ZUSÄTZLICHE DRAHTLOSE PRODUKTE



FUNK-WANDENDER LICHT

Er ermöglicht es, einen Schalter hinzuzufügen, ohne diesen zu verdrahten oder die Wände aufzustemmen. Er ist extraflach und kann jederzeit an eine andere Stelle versetzt werden. Er dient zum Steuern von Funk-Schaltern, Steckdosen und Mikromodulen.



ZUHAUSE BENÖTIGT



DIE APP "HOME + CONTROL"

Flexibel und intuitiv, die App "Home + Control" ermöglicht Ihnen ganz individuelle Szenarien für Ihren Alltag.



FUNK-ROLLADENSCHALTER

Dieser ersetzt einen traditionellen Rollladenschalter (für Motoren mit elektronischem oder mechanischem Endschalter) und ermöglicht Ihnen, die direkte Steuerung der Beschattung. Des Weiteren kann die Steuerung auch über Ihr Smartphone oder per Sprachassistenten erfolgen.



FUNK-STECKDOSE 16 A

Sie ersetzt eine traditionelle Steckdose und ermöglicht Ihnen per Funk-Wandsender, Smartphone oder Sprachassistenten die angesteckten Geräte zu schalten. Ferner können Sie deren Verbrauch beobachten und werden per App "Home + Control" über ungewöhnliche Ereignisse informiert.



FUNK-MIKROMODUL BELEUCHTUNG

Es erlaubt Ihnen, ohne großen Aufwand, einen neuen Schaltpunkt zu schaffen. Installieren Sie einfach das Mikromodul nahe bei der gewünschten Lampe und vernetzen Sie es mit einem Funk-Wandsender Licht.

FUNK-WANDESENDR ROLLADEN

Ermöglicht Ihnen eine zentrale Steuerung der Rollläden, drahtlos und ohne die Wände zu beschädigen. Er ist extraflach und kann jederzeit an eine andere Stelle versetzt werden.



FUNK-SZENENTASTER TAG/NACHT

Er erlaubt Ihnen individuelle Szenarien für morgens und abends abzurufen. Z. B. das Öffnen der Rollläden, Einschalten der Beleuchtung, Aktivieren von TV oder Radio oder das Einstellen der Raumtemperatur – alles mit einem Tastendruck.

**ALLE PRODUKTE SIND IN DEN
AUSFÜHRUNGEN VALENA™ LIFE UND
VALENA™ ALLURE VERFÜGBAR.**

GENIEßEN SIE IHR VERNETZTES ZUHAUSE –

NETZWERK ERSTELLEN

SCHRITT 1:

SCHLIESSEN SIE ALLE VERDRAHTETEN PRODUKTE AN

Schalten Sie den Leitungsschutzschalter aus. Sobald Sie das Gateway und alle anderen verdrahteten Geräte installiert haben, schalten Sie den Leitungsschutzschalter wieder ein.

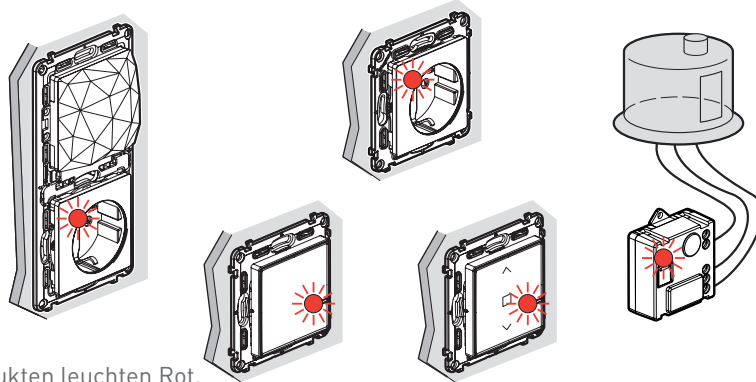

→ Die LEDs an den Produkten leuchten Rot.

SCHRITT 2:

AKTIVIEREN DES MASTER-SWITCH

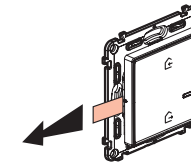

Entfernen Sie den Batterie-Schutzstreifen, um den Master-Switch mit Strom zu versorgen.

Drücken Sie kurz auf die Tastenmitte, um den Master-Switch zu aktivieren.

→ Die LED blinkt kurz Grün auf und erlischt danach.

→ Die LED des Funk-Gateways erlischt ebenfalls.

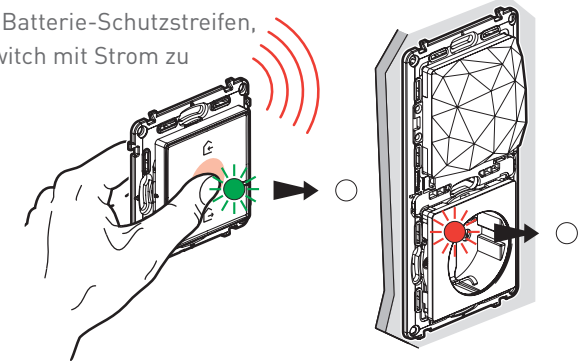

VERBINDEN SIE DIE FUNK-WANDESENDER

SCHRITT 4:

AKTIVIEREN DER FUNK-WANDESENDER

Entfernen Sie den Batterie-Schutzstreifen von jedem Wandsender, um diese mit Strom zu versorgen.

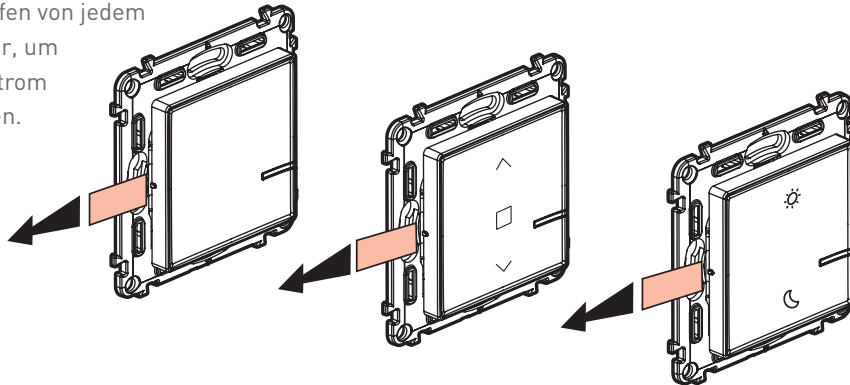

Drücken Sie kurz die Taste auf jedem der Wandsender, um sie zu aktivieren.

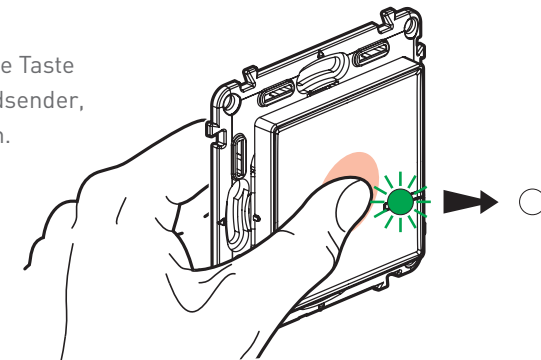

→ Die LED-Anzeige blinkt kurz Grün und erlischt danach.

SCHON NACH 5 MINUTEN

SCHRITT 3:

KONFIGURIEREN DER VERDRAHTETEN SCHALTER UND STECKDOSEN

Gehen Sie mit dem Master-Switch ganz nah an das Gateway, drücken Sie auf die Tastenmitte bis die LED kurz Grün aufleuchtet und lassen Sie dann die Taste wieder los.

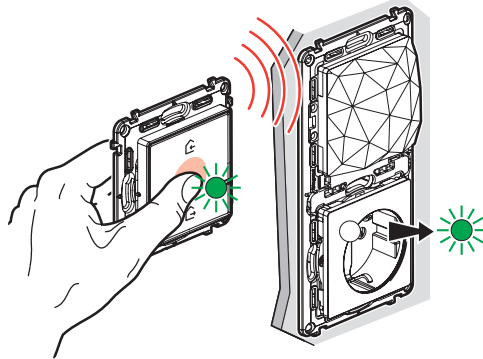

→ Die LED am Master-Switch erlischt. Das Gateway leuchtet durchgängig Grün.

DRÜCKEN SIE EINE TASTE – ALLES IST VERBUNDEN!

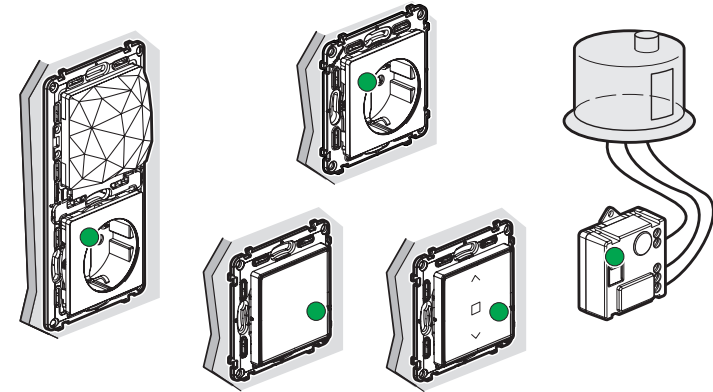

→ Nacheinander beginnen auch die LEDs der übrigen verdrahteten Produkte durchgängig Grün zu leuchten. Das Netzwerk ist erstellt.

SCHRITT 5:

KOPPELN DER FUNK-WANDESENDR

Während Sie die Taste des Wandsenders gedrückt halten, klopfen Sie mit diesem 3-mal leicht auf den Funk-Schalter, den Sie steuern wollen.

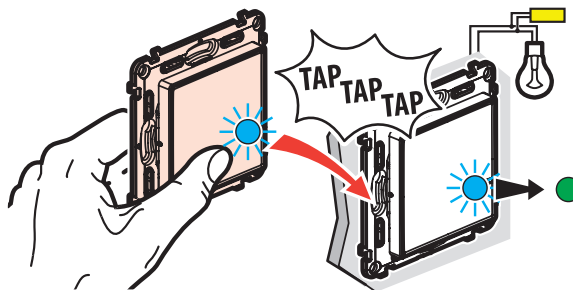

Die LEDs der beiden Produkte blinken zuerst Blau auf und leuchten danach durchgehend Blau. Darauf erlischt die LED des Wandsenders und jene des Funk-Schalters wechselt auf Grün.

SCHRITT 6:

INSTALLATION ABSCHLIESSEN

Drücken Sie kurz auf die Tastenmitte des Master-Switch.

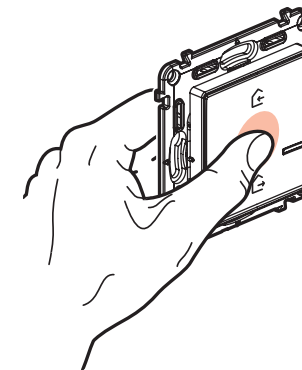

→ Die LEDs an allen Produkten erlöschen.

VALENA™ LIFE

ZEITLOS KLASSISCH

Schlicht und raffiniert.
Ausführungen, die sich
fast unmerklich in Ihr
Wohnambiente einfügen.



ULTRAWEISS



ULTRAWEISS / CHROME



MANDELWEISS

AM PULS DER ZEIT

Eine moderne, zukunftsweisende Linie,
die professionell das Natürliche mit dem
Handwerklichen verbindet: von gewagt bis
unauffällig - und alles, was sich dazwischen
befindet.



KUPFER



LIGHT WOOD



INOXGRAU

FRECH UND AUSDRUCKSSTARK

Seien Sie mutig: mit kreativen Drucken und
lebhaften Farben. Entdecken Sie eine neue
Dimension in Ihrem Leben und schauen Sie
einfach, wohin Sie Ihre Vorstellungskraft trägt.



LINK



TERRACOTTA



ADRIA



MANDELWEISS / GOLD



PERLMUTT



ALUMINIUM



DARK WOOD



LIMONE



ROYAL IVORY



ROYAL WHITE

VALENA™ ALLURE

EINDEUTIG ANSPRUCHSVOLL

Ein echter Klassiker zeigt sich beständig gegenüber den Launen vorübergehender Trends. Mit einem klaren Look und einer subtilen Andeutung eines Geheimnisses. Wahre Schönheit liegt in den Feinheiten.



ULTRAWEISS



MANDELWEISS

MUT ZUR EINZIGARTIGKEIT

Entscheiden Sie sich dafür, anders zu sein als alle anderen. Provozieren Sie Aufmerksamkeit durch ein atemberaubendes Design. So viel Neid vertragen Sie!



CHROMESTYLE



GOLDSTYLE

NATÜRLICH VEREDELTE OBERFLÄCHEN

Der neueste Trend im modernen Design ist die Verbindung von Souveränität und Schlichtheit. Ein klares Statement mit einem Hauch von edlem Material. Verschönern Sie Ihre Wände mit Luxuriösem und Echtem, z. B. mit Glas und Leder...



WALNUSS



WITHE MIRROR



PERLMUTT



ALUMINIUM



MATTSCHWARZ



MARMOR



LEDER



WHITE GLASS

Ihr Partner in Deutschland

Legrand GmbH

Am Silberg 14

D-59494 Soest

T 0 29 21/104-0

F 0 29 21/104-202

info.service@legrand.de

www.legrand.de



www.youtube.com/LegrandBticinoDE



www.linkedin.com/company/legrand-gmbh

Ihr Partner in Österreich

Legrand Austria GmbH

Floridsdorfer Hauptstraße 1

A-1210 Wien

T 01 277 62

F 01 277 62-225

office.austria@legrand.at

www.legrand.at



www.youtube.com/LegrandAustria



www.linkedin.com/company/legrand-austria-gmbh

