

REVOLUTION

FÜRS **ANSTECKEN,
AUFLADEN UND
ORGANISIEREN**



NEUE INNOVATIVE LÖSUNGEN

DER GLOBALE SPEZIALIST FÜR PRODUKTE UND SYSTEME
IM ELEKTROINSTALLATIONSBEREICH

 **legrand**[®]

REVOLUTION

Zahlreiche Anwendungsmöglichkeiten – für zahlreiche Vorteile.

Unabhängig davon, was Sie tun und wie viel Platz Sie zur Verfügung haben, bieten Ihnen Legrand-Produkte mehr Sicherheit im Alltag und machen Ihr Leben effizienter. Praktisch, raffiniert und ästhetisch – Sie haben immer eine Lösung in greifbarer Nähe.





INHALTSVERZEICHNIS

UNIVERSELLE LÖSUNGEN

Extra-flache Steckdosenleisten	04
---------------------------------------	-----------

Drehbare Steckdosenleisten	06
-----------------------------------	-----------

MULTIFUNKTIONALE LÖSUNGEN MIT ZUSATZFUNKTIONEN

Perfect-Fit Ecksteckdosenleiste	10
--	-----------

Tablet Workstation mit USB und Steckdosen	12
--	-----------

TV-Corner für den Multimedia-Bereich	14
---	-----------

U-Power Steckdosenleiste	16
---------------------------------	-----------

Power Workstation mit Wireless Charging	18
--	-----------

KATALOGSEITEN	20
----------------------	-----------



EINFACH ALLES ANSCHLIESSEN

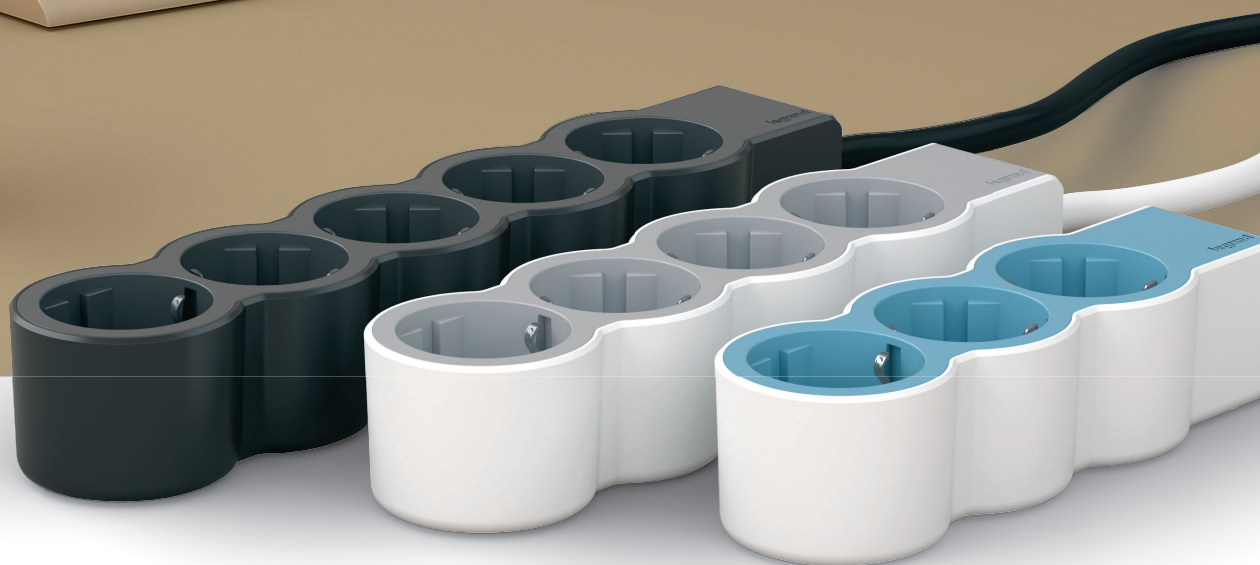

Wählen Sie aus drei modernen Designs

Effiziente Alltagslösungen für Ihre Geräte im Innenraum.



Ein hochwertiges, minimalistisches Design – ist standardmäßig mit erhöhtem Berührungsschutz ausgestattet.



Die Steckdosenleiste ist in drei Designs erhältlich, so dass sie sich problemlos in Ihre Arbeitsumgebung und Wohnbereich einfügen lässt.

EIGENSCHAFTEN

 **3 bis 6**
Schutzkontakt-Steckdosen

 ohne Kabel
1,5 m Kabel
3 m Kabel

-  Ultraweiß / Hellgrau
-  Ultraweiß / Soft Blue
-  Schwarz / Dunkelgrau



Optimieren Sie Ihre Anschlüsse durch eine intelligente Ausrichtung der Steckdosen.

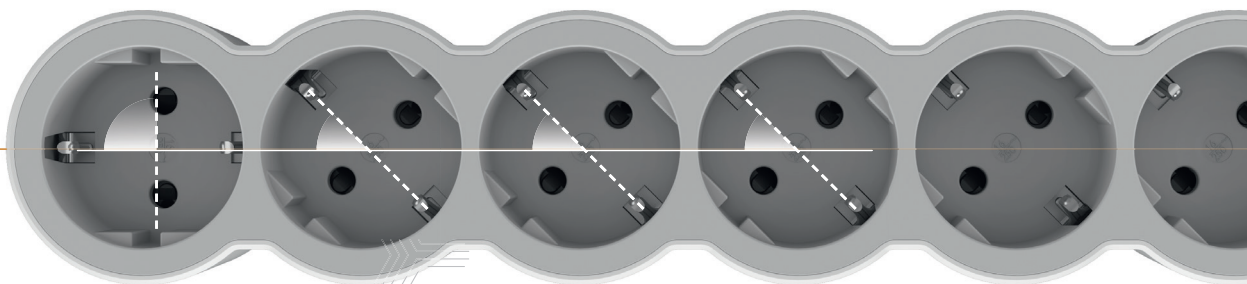

> Siehe Auswahltable auf S. 22

VERSENKBAR, GESCHÜTZT, DREHBAR



Die Steckdosenleiste die mehr bietet ...

Ein Design von Legrand für noch einfachere Handhabung in jeder Situation!

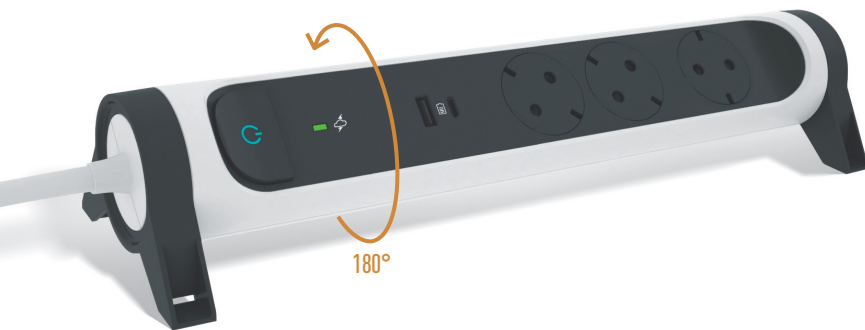

Einzartig geniales Design für mehr Komfort und Flexibilität. Mit der drehbaren Lagerung können Sie die Steckdosenleiste nach Ihren Bedürfnissen individuell ausrichten.

Sie können die Steckdosenleiste horizontal oder vertikal mit Schrauben oder Kabelbindern befestigen, je nachdem, was Sie bevorzugen.

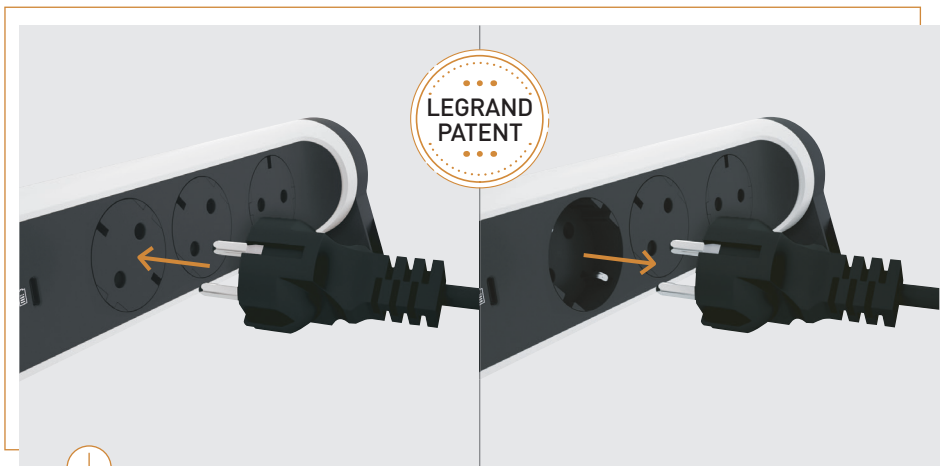
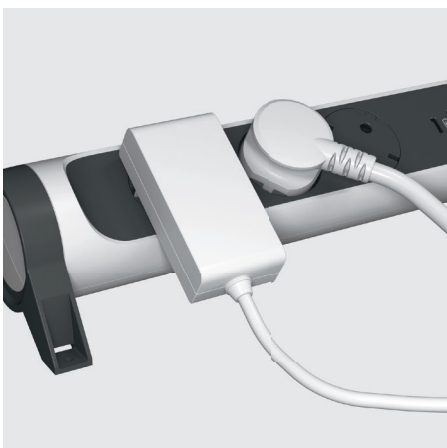

Die drehbaren Steckdosenleisten von Legrand sind mit 45° und 90° angeordneten Steckdosen ausgeführt, um damit die Anschlussmöglichkeiten für Stecker und Netzgeräte optimal nutzen zu können.

Mit den versenkbaren Steckdosen haben Sie eine sichere und formschöne Steckdose, bei der sich kein Staub oder Schmutz ansammelt. Dabei wird die Steckdose nur versenkt, wenn Sie einen Stecker einstecken.

Ein weiteres Plus an Sicherheit bietet der erhöhte Berührungsschutz, der bei Legrand Steckdosenleisten standardmäßig verbaut ist.

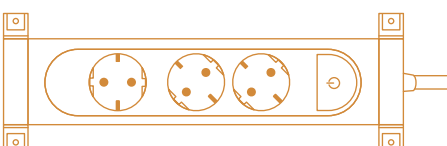

> Siehe Auswahltabelle auf S. 21

VERSENKBAR, GESCHÜTZT, DREHBAR



... mit Funktionen die alle Ihre Bedürfnisse erfüllen

Neben modernem Design und den versenkbaren Steckdosen bietet diese Steckdosenleiste auch die Möglichkeit Ihre Smartphones und Tablets über USB-Typ-A oder USB Typ-C aufzuladen. Funktionen wie Überspannungsschutz, Lastanzeige und ein integrierter Leitungsschutzschalter garantieren Ihnen die bestmögliche Sicherheit für Ihre Endgeräte.



Die drehbare Steckdosenleiste kann zum Anstecken all Ihrer Geräte verwendet werden. An der Frontseite befinden sich die USB Typ-A und USB Typ-C Anschlüsse für Ihre mobilen Geräte, während die Steckdosen weiterhin für zusätzliche Verbraucher genutzt werden können.



Die drehbare Steckdosenleiste ist auch in einer Version mit einem Überspannungsschutz mit Statusanzeige erhältlich, um Ihre Geräte zum Beispiel vor einem Gewitter zu schützen.

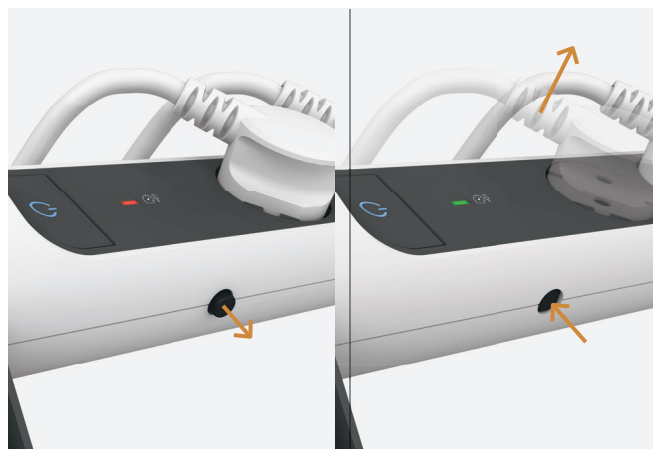

Leitungsschutzschalter zum Schutz vor einer möglichen Überhitzung der Steckdosenleiste. Die Lastanzeige erhöht die Betriebssicherheit, indem die aktuelle Leistungsaufnahme mittels roter und grüner LED dargestellt wird. Die Steckdosenleiste wird automatisch abgeschaltet, wenn die maximale Leistung überschritten wird. Nach einer Abschaltung, kann die Steckdosenleiste durch das Ausstecken eines oder mehrerer Verbraucher wieder eingeschaltet werden.

EIGENSCHAFTEN

 3 bis 6 versenkbare Steckdosen

 beleuchteter Schalter

 180° drehbare Steckdosenleiste

 ohne Kabel
1,5 m Kabel
3 m Kabel
5 m Kabel

 Ultraweiß / Dunkelgrau
Schwarz / Dunkelgrau

OPTIONAL

 Überspannungsschutz mit Statusanzeige

 USB Type-A
USB Type-C

 Lastanzeige

 Rücksetzbarer integrierter Leitungsschutzschalter



> Siehe Auswahltabelle auf S. 21

OPTIMIERT JEDE VERFÜGBARE FLÄCHE



legrand



DIE ENTSCHIEDENDEN DETAILS
MACHEN DEN UNTERSCHIED

10



SCHLAFZIMMER



WOHNZIMMER



BÜRO



KÜCHE



Perfect-Fit Ecksteckdosenleiste

Ein Winkel der Ihre Arbeitsfläche optimiert

Installieren Sie die Steckdosenleiste, wo immer Sie wollen und erleben Sie die Zufriedenheit einer gut organisierten Arbeitsfläche.



Die Perfect-Fit Ecksteckdosenleiste ist in zwei Ausführungen erhältlich: Ultraweiß sowie Aluminium / Ultraweiß.

Die Perfect-Fit Ecksteckdosenleiste ist so konzipiert, dass sie sich nahtlos auf Ihre Arbeitsfläche anpasst. Dadurch ist Ihre Arbeitsplatzfläche immer bestmöglich organisiert.

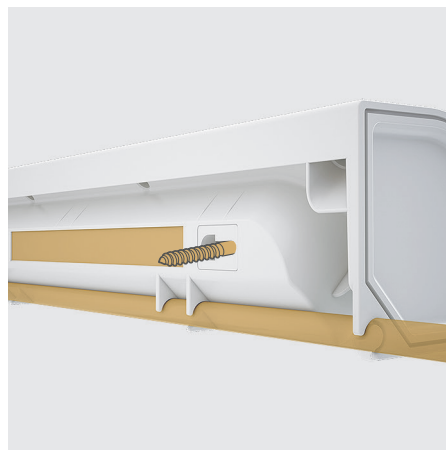

Kann horizontal oder vertikal befestigt werden.

Die winkelförmige Steckdosenleiste kann mit Schrauben oder doppelseitigem Klebeband befestigt werden. Die an der Rückseite befindliche Kabeldurchführungen ermöglichen es Ihnen, das Kabel je nach Bedarf von rechts oder links durchzuführen.

EIGENSCHAFTEN ALUMINIUM / ULTRAWEISS AUSFÜHRUNG

3 versenkbare Steckdosen

USB Type-A
USB Type-C

ohne Kabel
1 m Kabel

ULTRAWEISSAUSFÜHRUNG

4 versenkbare Steckdosen

ohne Kabel
1 m Kabel



> Siehe Auswahltabelle auf S. 20

TABLET WORKSTATION FÜR EINE BEIDSEITIGE VERWENDUNG



EIN GENIALES DESIGN IDEAL
FÜR KÜCHE UND BÜRO

12

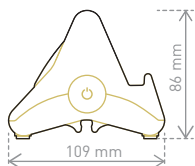
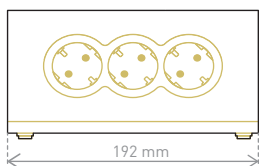

SCHLAFZIMMER



WOHNZIMMER



BÜRO



KÜCHE



Eine Steckdosenleiste für mehrere Verwendungszwecke

EIGENSCHAFTEN

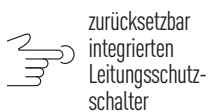

Sie wollen videotelefonieren, Musiktitel und Videos streamen oder einfach nur eine Zeitung lesen und dabei die Vorteile einer Steckdosenleiste mit einer Tablet-Halterung nutzen, dann ist die Tablet Workstation aus dem Hause Legrand genau die richtige Lösung für Sie.

Die Ausstattung der Legrand Workstation umfasst einen Standfuß, USB Typ-A Anschlüsse, Schutzkontaktsteckdosen mit erhöhtem Berührungsschutz, Leitungsschutzschalter sowie einen Standplatz für Ihr Tablet oder Smartphone. Dies ermöglicht Ihnen, alle Ihre elektrischen und mobilen Geräte anzuschließen und bietet gleichzeitig einen ergonomischen Standplatz für Ihr Tablet oder Smartphone.



Die Tablet Workstation mit integrierter Tablet-Halterung ist der ideale Begleiter und ist mit drei Schutzkontakt Steckdosen sowie mit zwei USB Typ-A Anschlüssen ausgerüstet.



Die Workstation verfügt über einen EIN/AUS-Hauptschalter und einen 16-A Leitungsschutzschalter zum Schutz Ihrer Geräte bei Überschreitung der maximalen Leistung.



Die Tablet-Halterung besitzt eine rutschfeste Oberfläche für eine optimale Fixierung des Tablets während der Benutzung oder des Ladevorganges.

MULTIMEDIA, ORGANISIEREN, SCHÜTZEN



EIN EXKLUSIVES DESIGN FÜR DIE
NAHTLOSE INTEGRATION IN DEN
FERNSEHBEREICH

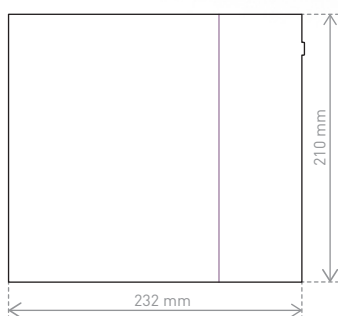

SCHLAFZIMMER



WOHNZIMMER



BÜRO



KÜCHE



Steckdosenleiste der TV-Corner für den Multimedia-Bereich

– fügt sich unauffällig in die Wohnlandschaft ein



Mit der innovativen Steckdosenleiste für den TV-Bereich können Sie bis zu 8 Geräte mit Strom versorgen, dabei lassen sich die Geräte-Kabel unter der Aluminium-Abdeckung verstauen. Der TV-Corner ist mit einem integrierten Überspannungsschutz ausgestattet, der alle Ihre Multimedia-Geräte vor Blitzeinschlägen schützt.

EIGENSCHAFTEN

 **3** Steckdosen
 **1** versenkbare Steckdosen

 **4** Euro-Steckdosen

 beleuchteter Schalter

 Überspannungsschutz mit LED Anzeige

 2 m Kabel

Aufgrund der hochwertigen Verarbeitung und der Aluminiumverkleidung fügt sich die Steckdosenleiste nahtlos in die Wohnlandschaft ein.



Der TV-Corner hat einen beleuchteten Hauptschalter sowie einen Überspannungsschutz.

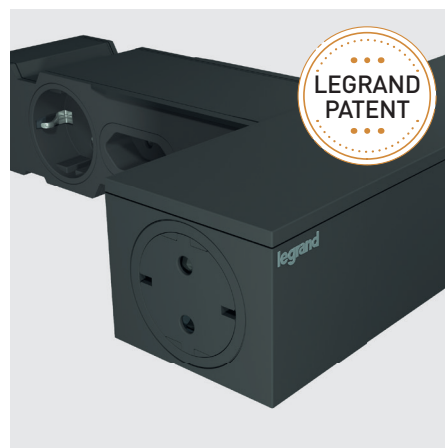

Legrand besitzt ein Patent für die „versenkbaren Steckdosen“. Der Steckdosentopf fährt nur zurück, wenn ein Stecker eingesteckt wird. So erhalten Sie eine sichere und ästhetische Steckdose, die eine Ansammlung von Staub und Schmutz verhindert.

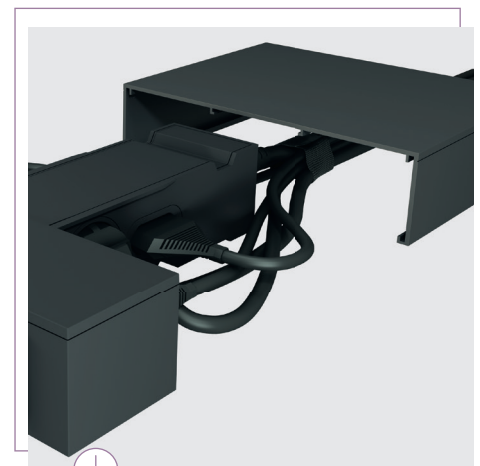

Der TV-Corner für den Multimediabereich ermöglicht es Ihnen, die Geräte-Kabel dezent unter ihrer Aluminium-abdeckung zu verstauen.

EINRASTEN, FREIEN PLATZ SCHAFFEN, EINSCHALTEN



ELEGANTES DESIGN MIT
MAXIMALER FUNKTIONALITÄT

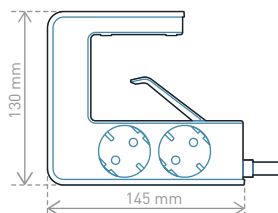
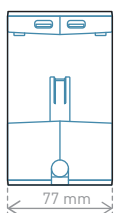

SCHLAFZIMMER



WOHNZIMMER



BÜRO

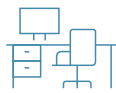

KÜCHE



U-Power Versorgen Sie Ihre Geräte und schaffen Sie Platz auf Ihrem Arbeitsplatz

Mit der aufsteckbaren U-Power Steckdosenleiste können Sie elektrische Geräte anschließen sowie mobile Endgeräte aufladen, ohne Ihre Arbeitsfläche mit unnötigen Kabeln zu blockieren.

EIGENSCHAFTEN



4 Schutzkontakt-Steckdosen



2 USB Type-A



beleuchteter Schalter



1.5 m Kabel



U-Power unauffällig und formschön, ermöglicht den Anschluss von bis zu vier Geräten über die Steckdosen sowie zwei mobilen Geräten über die USB Typ-A Anschlüsse.

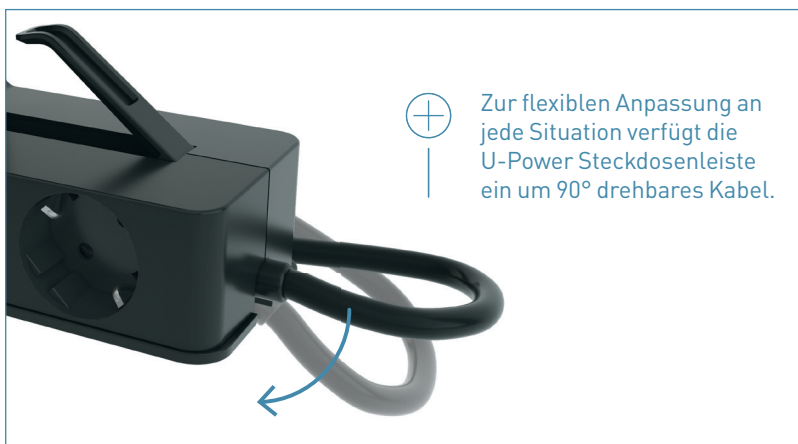

Zur flexiblen Anpassung an jede Situation verfügt die U-Power Steckdosenleiste ein um 90° drehbares Kabel.



Die Steckdosenleiste ist aufgrund seines Clip-On-Systems für Arbeitsflächen bis zu einer Stärke von 63 mm geeignet.

POWER WORKSTATION KOMPAKT FLEXIBEL



EINE LÖSUNG FÜR VIELE
ANWENDUNGEN

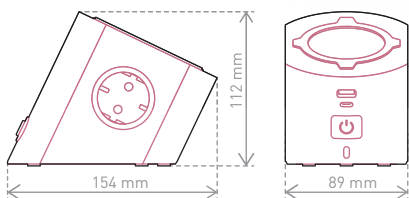

SCHLAFZIMMER



WOHNZIMMER



BÜRO

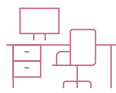

KÜCHE



Laden Sie Ihr Smartphone ohne ein Kabel zu verwenden mit der Wireless-Charging Ladevorrichtung oder traditionell über die USB Typ-A und USB Typ-C Anschlüsse auf.

Kompakte und benutzerfreundliche Lademöglichkeit für Ihre mobilen Endgeräte



Eine ideale Lösung für Ihr Büro und Homeoffice.



Legen Sie Ihr Smartphone auf die rutschfeste, abgewinkelte Oberfläche und behalten Sie Ihre Nachrichten im Auge, während Ihr Smartphone kabellos aufgeladen wird.

EIGENSCHAFTEN

2 versenkbare Steckdosen

USB Type-A
USB Type-C

10,0 W
Wireless Charging

Anzeigeleuchte für
Wireless Charging

beleuchteter
Schalter

2 m Kabel







Die Ladestation ist in zwei Designs erhältlich, sodass sie sich in Ihre Arbeitsumgebung und Ihren Privatbereich nahtlos einfügt.



Die Antirutschzone sorgt durch Form und Material dafür, dass Ihr Smartphone auch während der Benutzung fest auf der Ladestation sitzt.

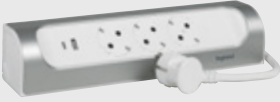

Multifunktionale Steckdosenleisten mit Zusatzfunktionen

Produkt	Anzahl Steckdosen		Kabel	USB	SPD ⁽¹⁾ / MCB ⁽²⁾ & Anzeige	Wireless charger	Farbe				
	2P	2P+E					○ Ultraweiß	● Schwarz	● Braungrau / Dunkelgrau	● Ultraweiß / Dunkelgrau	○ Ultraweiß / Aluminium
MULTIFUNKTIONALE STECKDOSENLEISTEN MIT ZUSATZFUNKTIONEN											
	-	2	2 m 3G 1,5 mm ²	Type-A + Type-C	-	Ja	-	-	694500	694506	-
	-	3	-	Type-A + Type-C	-	-	-	-	-	-	694504
	-		1 m 3G 1,5 mm ²	Type-A + Type-C	-	-	-	-	-	-	694502
	-	4	-	-	-	-	694503	-	-	-	-
	-		1 m 3G 1,5 mm ²	-	-	-	694501	-	-	-	-
	-	3	1,5 m 3G 1,5 mm ²	2 Type-A	MCB	-	694810	694811	-	-	-
	4 (2,5A)	4	2 m 3G 1,5 mm ²	-	SPD	-	-	694515	-	-	-
	-	4	1,5 m 3G 1,5 mm ² (rotating)	2 Type-A	-	-	-	694812	-	-	-



1: Überspannungsschutz= SPD
2: Leitungsschutzschalter= MCB

Universelle Lösungen

Produkt	Anzahl Steckdosen	Kabel	USB	SPD ⁽¹⁾ & LED Anzeige	MCB & Last-anzeige	Farbe	
						● Ultraweiß / Dunkelgrau	● Schwarz / Dunkelgrau
DREHBARE STECKDOSENLEISTEN							
	3	ohne Kabel	-	-	-	694543	-
		1,5 m 3G 1,5 mm ²	-	-	-	694527	694528
			Type-A + Type-C	Ja	-	694508	694512
		3 m 3G 1,5 mm ²	-	-	-	694535	-
		5 m 3G 1,5 mm ²	-	-	-	694541	-
	4	ohne Kabel	-	-	-	694544	694545
		1,5 m 3G 1,5 mm ²	-	-	-	694529	694530
			-	Ja	-	694507	694511
			-	-	Ja	694525	-
	3 m 3G 1,5 mm ²	-	-	-	694536	694537	
	5	ohne Kabel	-	-	-	694546	-
		1,5 m 3G 1,5 mm ²	-	-	-	694531	694532
			Type-A + Type-C	Ja	-	694510	694514
			3 m 3G 1,5 mm ²	-	-	-	694538
		5 m 3G 1,5 mm ²	-	-	-	694542	-
	6	ohne Kabel	-	-	-	694547	694548
		1,5 m 3G 1,5 mm ²	-	-	-	694533	694534
			-	Ja	-	694509	694513
			-	-	Ja	694526	-
3 m 3G 1,5 mm ²	-	-	-	694539	694540		
	4	2 m 3G 1,5 mm ²	-	Ja	-	694505	-

1: Überspannungsschutz= SPD

Universelle Lösungen

Produkt	Anzahl Steckdosen	Kabel	Farbe		
			○ Ultraweiß / Grau	● Schwarz / Dunkelgrau	○ Ultraweiß / Hellblau
EXTRA-FLACHE STECKDOSENLEISTEN					
	3	ohne Kabel	694573	694574	-
		1.5 m 3G 1.5 mm ²	694549	694550	694551
		3 m 3G 1.5 mm ²	694559	694560	-
		5 m 3G 1.5 mm ²	694567	694568	-
	4	ohne Kabel	694575	694576	-
		1.5 m 3G 1.5 mm ²	694552	694553	694554
		3 m 3G 1.5 mm ²	694561	694562	-
		5 m 3G 1.5 mm ²	694569	694570	-
	5	ohne Kabel	694577	694578	-
		1.5 m 3G 1.5 mm ²	694555	694556	-
		3 m 3G 1.5 mm ²	694563	694564	-
		5 m 3G 1.5 mm ²	694571	-	-
	6	ohne Kabel	694579	694580	-
		1.5 m 3G 1.5 mm ²	694557	694558	-
		3 m 3G 1.5 mm ²	694565	694566	-
		5 m 3G 1.5 mm ²	-	694572	-

Universelle Lösungen



nur für die Verwendung in Innenräumen
16 A - 230 V - 3680 W MAX

Verp.	Best.Nr.	Drehbare Steckdosenleisten mit Schalter und ohne Kabel
		Ausstattung: - versenkbare Steckdosen - drehbares Gehäuse für mehr Flexibilität - Steckdosen 45° abgewinkelt (eine Steckdose ist 90° ausgerichtet für breite Netzteile) - Befestigungsmöglichkeit für Wand-/Tischmontage, mittels Schrauben oder Kabelbinder (nicht im Lieferumfang enthalten) - Schalter EIN/AUS mit LED-Beleuchtung - zu verkabeln mit einem 3G 1,5 mm ² Kabel
		3 x Steckdosen, ohne Kabel
5	694543	⊙ Ultraweiß / Dunkelgrau
		4 x Steckdosen, ohne Kabel
5	694544	⊙ Ultraweiß / Dunkelgrau
5	694545	● Schwarz / Dunkelgrau
		5 x Steckdosen, ohne Kabel
5	694546	⊙ Ultraweiß / Dunkelgrau
		6 x Steckdosen, ohne Kabel
5	694547	⊙ Ultraweiß / Dunkelgrau
5	694548	● Schwarz / Dunkelgrau
		Drehbare Steckdosenleisten mit Schalter und Kabel
		Ausstattung: - versenkbare Steckdosen - drehbares Gehäuse für mehr Flexibilität - Steckdosen 45° abgewinkelt (eine Steckdose ist 90° ausgerichtet für breite Netzteile) - Befestigungsmöglichkeit für Wand-/Tischmontage, mittels Schrauben oder Kabelbinder (nicht im Lieferumfang enthalten) - Schalter EIN/AUS mit LED-Beleuchtung
		3 x Steckdosen, 1,5 m Kabel
5	694527	⊙ Ultraweiß / Dunkelgrau
5	694528	● Schwarz / Dunkelgrau
		3 x Steckdosen, 3 m Kabel
5	694535	⊙ Ultraweiß / Dunkelgrau
		3 x Steckdosen, 5 m Kabel
5	694541	⊙ Ultraweiß / Dunkelgrau
		4 x Steckdosen, 1,5 m Kabel
5	694529	⊙ Ultraweiß / Dunkelgrau
5	694530	● Schwarz / Dunkelgrau
		4 x Steckdosen, 3 m Kabel
5	694536	⊙ Ultraweiß / Dunkelgrau
5	694537	● Schwarz / Dunkelgrau
		5 x Steckdosen, 1,5 m Kabel
5	694531	⊙ Ultraweiß / Dunkelgrau
5	694532	● Schwarz / Dunkelgrau
		5 x Steckdosen, 3 m Kabel
5	694538	⊙ Ultraweiß / Dunkelgrau
		5 x Steckdosen, 5 m Kabel
5	694542	⊙ Ultraweiß / Dunkelgrau

LÖSUNGEN FÜR MEHRFACH-STECKDOSENLEISTEN

ANSCHLIESSEN, ÜBERALL WO SIE WOLLEN!

Egal, ob Sie Geräte aufladen oder anstecken wollen - unsere innovativen und ausgeklügelten Steckdosenleisten erfüllen problemlos Ihre Bedürfnisse in Ihrem Zuhause oder am Arbeitsplatz!



TV-Corner
Multimedia
Steckdosenleiste
Best.Nr. 694595



Perfect-Fit
Ecksteckdosenleiste
Best.Nr. 694502

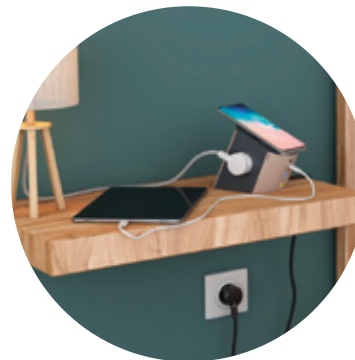

U-Power mit
USB Anschlüssen
Best.Nr. 694812



Power Workstation
mit Wireless Charging
und USB-Anschlüssen
Best.Nr. 694500





nur für die Verwendung in Innenräumen
16 A - 230 V - 3680 W MAX

Verp. Best.Nr. Drehbare Steckdosenleisten mit Schalter und Kabel

Verp.	Best.Nr.	6 x Steckdosen, 1,5 m Kabel
5	694533	● Ultraweiß / Dunkelgrau
5	694534	● Schwarz / Dunkelgrau
6 x Steckdosen, 3 m Kabel		
5	694539	● Ultraweiß / Dunkelgrau
5	694540	● Schwarz / Dunkelgrau

Steckdosenleisten mit SPD und Kabel

Ausstattung:

- versenkbare Steckdosen
- drehbares Gehäuse für mehr Flexibilität
- Steckdosen 45° abgewinkelt (eine Steckdose ist 90° ausgerichtet für breite Netzteile)
- Befestigungsmöglichkeit für Wand-/Tischmontage, mittels Schrauben oder Kabelbinder (nicht im Lieferumfang enthalten)
- Schalter EIN/AUS mit LED-Beleuchtung
- integrierter Überspannungsschutz (SPD) mit LED-Anzeige: schützt elektronische Geräte vor Blitzeinschlägen
- Statusanzeige des Überspannungsschutzgerätes:
 - LED grün: die Steckdosenleiste ist geschützt
 - LED aus: die Steckdosenleiste ist nicht mehr geschützt, aber funktionsfähig

4 x Steckdosen, 1,5 m Kabel		
5	694507	● Ultraweiß / Dunkelgrau
5	694511	● Schwarz / Dunkelgrau
6 x Steckdosen, 1,5 m Kabel		
5	694509	● Ultraweiß / Dunkelgrau
5	694513	● Schwarz / Dunkelgrau

Drehbare Steckdosenleisten mit MCB Überlastschutz, und Kabel

Ausstattung:

- versenkbare Steckdosen
- drehbares Gehäuse für mehr Flexibilität
- Steckdosen 45° abgewinkelt (eine Steckdose ist 90° ausgerichtet für breite Netzteile)
- Befestigungsmöglichkeit für Wand-/Tischmontage, mittels Schrauben oder Kabelbinder (nicht im Lieferumfang enthalten)
- Schalter EIN/AUS mit LED-Beleuchtung
- rücksetzbarer Überlastschutz (Leitungsschutzschalter= MCB) mit LED-Statusanzeige
- LED-Statusanzeige:
 - LED grün: normaler Verbrauch
 - LED rot: maximaler Verbrauch fast erreicht
 - LED aus: Abschaltung wegen einer Überlast.
- Zum Zurücksetzen ziehen Sie den Stecker des angeschlossenen Geräts und drücken Sie die Reset-Taste an der Seite der Steckdosenleiste.

4 x Steckdosen, 1,5 m Kabel		
5	694525	● Ultraweiß / Dunkelgrau
6 x Steckdosen, 1,5 m Kabel		
5	694526	● Ultraweiß / Dunkelgrau

Verp. Best.Nr. Drehbare Steckdosenleisten mit USB-Steckplätzen, SPD und Kabel

Ausstattung:

- versenkbare Steckdosen
- zwei USB-Ausgänge 3000mA, 1x Typ-A und 1x Typ-C. Dient zum Laden von Smartphones, MP3-/MP4-Player und Tablets. Ausgangsspannung 5 V mit maximalem Ladestrom von 3000 mA bei einem Gerät oder 1500 mA pro Ausgang bei gleichzeitigem Laden von zwei Geräten.
- drehbares Gehäuse für mehr Flexibilität
- Steckdosen 45° abgewinkelt (eine Steckdose ist 90° ausgerichtet für breite Netzteile)
- Befestigungsmöglichkeit für Wand-/Tischmontage, mittels Schrauben oder Kabelbinder (nicht im Lieferumfang enthalten)
- Schalter EIN/AUS mit LED-Beleuchtung
- integrierter Überspannungsschutz (SPD) mit LED-Anzeige: schützt elektronische Geräte vor Blitzeinschlägen
- Statusanzeige des Überspannungsschutzgerätes:
 - LED grün: die Steckdosenleiste ist geschützt
 - LED aus: die Steckdosenleiste ist nicht mehr geschützt, aber funktionsfähig

3 x Steckdosen, 1,5 m Kabel		
5	694508	● Ultraweiß / Dunkelgrau
5	694512	● Schwarz / Dunkelgrau
5 x Steckdosen, 1,5 m Kabel		
5	694510	● Ultraweiß / Dunkelgrau
5	694514	● Schwarz / Dunkelgrau

USB Type-C Standardisierung und Vereinheitlichung

USB Typ-C: neue miniaturisierte und beidseitig einsteckbare Version des traditionellen USB Typ-A Steckers.

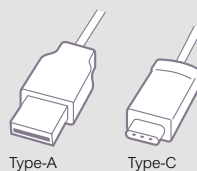

Die Europäische Kommission und führende Smartphone-Hersteller haben eine Absichtserklärung unterzeichnet, die darauf abzielt, die Ausstattung und Verwendung von Typ-C-Steckern zu standardisieren. Sieben Hersteller sind Unterzeichner der Absichtserklärung, um eine Kompatibilität ihrer Smartphones mit USB Typ-C Ladegeräten zu garantieren: Apple, Samsung, Google, LG, Sony, Lenovo, Motorola

Vorteile von USB-C:

- vereinfacht den Anschluss für die Nutzer, durch beidseitiges einsetzen
- optimiert die Ladeleistung und stellt die Kompatibilität sicher

Die neuen Steckdosenleisten von Legrand beinhalten USB Typ-A als auch USB Typ-C Anschlüsse, um jede Anschlussmöglichkeit der Geräte zu ermöglichen.



694505

nur für die Verwendung in Innenräumen
16 A - 230 V - 3680 W MAX

Verp.	Best.Nr.	Drehbarer Versorgungstower mit Schalter, SPD und Kabel
3	694505	<p>Der Versorgungstower kann auf den Boden gestellt werden, um alle Geräte platzsparend anzuschließen. Dabei werden die angeschlossenen Geräte zusätzlich durch ein Überspannungsschutz abzusichern.</p> <p>Ausstattung:</p> <ul style="list-style-type: none"> - Steckdosen 45° abgewinkelt (eine Steckdose ist 90° ausgerichtet für breite Netzteile) - versenkbare Steckdosen - 3G 1,5 mm² Kabel (Länge: 2 m) - drehbares Gehäuse für mehr Flexibilität - beleuchteter Ein/Aus-Schalter auf der Oberseite der Steckdosenleiste - integrierter Überspannungsschutz (SPD) mit LED-Anzeige: schützt elektronische Geräte vor Blitzeinschlägen <p>Statusanzeige des Überspannungsschutzgerätes:</p> <ul style="list-style-type: none"> - LED grün: die Steckdosenleiste ist geschützt - LED aus: die Steckdosenleiste ist nicht mehr geschützt, aber funktionsfähig <p>● Ultraweiß / Dunkelgrau</p>

LÖSUNGEN FÜR MEHRFACH-STECKDOSENLEISTEN

INNOVATION, ZU JEDER ZEIT, SICHERHEIT & EINFACHHEIT

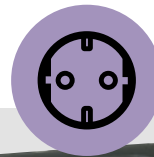

NEUENTWICKLUNG DER STECKDOSE



Mit den versenkbaren Steckdosen haben Sie eine sichere und formschöne Steckdose, bei der sich kein Staub oder Schmutz ansammelt. Dabei wird die Steckdose nur versenkt, wenn Sie einen Stecker einstecken. Ein weiteres Plus an Sicherheit bietet der erhöhte Berührungsschutz, der bei Legrand Steckdosenleisten standardmäßig verbaut ist.



SCHUTZ & SICHERHEIT AUF DEN SIE SICH VERLASSEN KÖNNEN



Mit dem Überspannungsschutz (SPD) oder dem Überlastschutz (MCB) können Sie Ihre Geräte sicher angesteckt lassen, tagein, tagaus!



MEHRERE LÖSUNGEN FÜR DAS AUFLADEN VON GERÄTEN



USB Typ-A, USB Typ-C oder kabellos mit dem Wireless Charging System – mit den Lösungen von Legrand können Sie sich für eine von mehreren Lademethoden entscheiden – für eine absolute Flexibilität!

Multifunktionale Steckdosenleisten mit Zusatzfunktionen



nur für die Verwendung in Innenräumen

Verp.	Best.Nr.	Multifunktionale Steckdosenleisten mit Zusatzfunktionen
		POWER WORKSTATION mit Wireless Charging, USB Typ A und C und Schutzkontaktsteckdosen 10 A - 230 V - 2300 W MAX Kompakte Ladestationen mit 5 Anschlüssen Ausstattung: - 2 x versenkbare Schutzkontaktsteckdosen - Wireless Charging 10 W (mit rutschfester Oberfläche und Statusanzeige). - direkte Sicht auf den Bildschirm während des Ladevorgangs - USB Typ-A und USB Typ-C 3000 mA - 5,0 V - 15 W MAX - Kabel mit einer Länge von 2 m
3	694500	● Braungrau / Dunkelgrau
3	694506	● Ultraweiß / Dunkelgrau
		Multimedia TV-Corner mit SPD und Schalter 16 A - 230 V - 3680 W MAX Spezielles Design für perfekte Integration und Kabelmanagement in der TV-Ecke Ausstattung: - 4 x versenkbare Schutzkontaktsteckdosen 16 A und 4 x Steckdose für Eurostecker 2,5 A - beleuchteter Ein/Aus-Schalter - Kabel mit einer Länge von 2 Meter - integrierter Überspannungsschutz (SPD) mit LED-Anzeige: schützt elektronische Geräte vor Blitzeinschlägen Statusanzeige des Überspannungsschutzgerätes: - LED grün: die Steckdosenleiste ist geschützt - LED aus: die Steckdosenleiste ist nicht mehr geschützt, aber funktionsfähig Abdeckung aus Aluminium, die eine Installation eines Geräts auf der Steckdosenleiste ermöglicht
3	694515	● Schwarz,
		Perfect-Fit Ecksteckdosenleiste 16 A - 230 V - 3680 W MAX Angepasstes Design für perfekte Integration in die Küche. Ausstattung: - versenkbare Steckdosen sind im Winkel von 45° angeordnet - Kabelmanagement an der Rückseite - abnehmbares Profil an der Rückseite zur Kabeldurchführung - Variante ohne Kabel ist mit einem Kabel 3G 1,5 mm² anzuschließen
5	694502	○ 3 x Steckdose Ultraweiß/ Aluminium Oberfläche, Kabel mit einer Länge von 2 Meter, USB Typ-A und USB Typ-C, 3000 mA - 5,0 V - 15 W MAX
5	694504	○ 3 x Steckdose Ultraweiß/ Aluminium Oberfläche, ohne Kabel, USB Typ-A und USB Typ-C, 3000 mA - 5,0 V - 15 W MAX
5	694501	○ 4 x Steckdose Ultraweiß, Kabel mit einer Länge von 1 Meter
5	694503	○ 4 x Steckdose Ultraweiß, ohne Kabel

Wireless Charging

• Wireless Charging zum schnellen Laden eines Smartphones mit einem Qi-Empfänger. Eckdaten zu den Wireless Charging Geräten von Legrand:

Stromverbrauch im Standby-Modus < 0,07 W, konform mit dem Φ WPC Standard (Wireless Power Consortium), zertifiziert für professionelle Φ 1.2.3 Projekte, konform mit der Norm EN 62479 (EMF-Emissionen), erfüllen die ICNIRP-Spezifikationen (Gesundheitsschutz) und stören nicht andere Funksignale (Zigbee, TNT, GSM, 4G, etc.)

Eine Legrand Innovation für induktives aufladen überall und grenzenlos WPC PI Standard für größtmögliche Kompatibilität:

Mehr kompatible Smartphones finden Sie unter:

www.wirelesspowerconsortium.com

Hersteller	Range	Smartphone Modelle
Apple	iPhone	12 / 11 / X / 8 / 8+
Samsung	Galaxy	S20 / S10 / S9 / S8 / S7 / S6 (Edge)
LG	G	V40 / V30 / G8 / G7 / G6 / G5 / G4 / G3
Sony	Xperia	Z4v / Z3v / XZ3 / XZ2 / DG 6703

Multifunktionale Steckdosenleisten mit Zusatzfunktionen



nur für die Verwendung in Innenräumen
16 A - 230 V - 3680 W MAX

Verp.	Best.Nr.	Multifunktionale Steckdosenleisten mit Zusatzfunktionen
		Tablet Workstation mit USB und Steckdosen
		<ul style="list-style-type: none"> - Universal Tablet Workstation - 2x USB Typ-A Steckplätze mit 2400 mA - 3x Schutzkontakt-Steckdosen - Überspannungsschutz - Gummibeschichtete Tablet Auflagefläche für sicheren Halt - Schalter EIN/AUS mit LED-Beleuchtung - rutschfeste Tischauflage - Anschlusskabel kann auch an der Unterseite entlanggeführt werden
1	694810	○ Ultraweiß
1	694811	● Schwarz
		Workstation: U-Power mit USB und Steckdosen
		<p>Platzsparende und praktische Workstation:</p> <ul style="list-style-type: none"> - Die Steckdosen befinden sich unter der Tischplatte - USB-Ports befinden sich auf der Tischplatte - Schutzkontakt-Steckdosen mit erhöhtem Berührungsschutz - 2 x USB Typ A Steckplätze mit 3,4 A geteilt (1 x 3,4 A oder 2 x 1,5 A) - 4 x Schutzkontakt-Steckdosen - Schalter EIN/AUS mit LED-Beleuchtung - Aufclipbar an der Tischplatte mittels Halteschelle (anwendbar für Tischplatte mit einer Dicke von min. 32 mm bis max. 62 mm) - Anschlusskabel schwenkbar um 90°
10	694812	● Schwarz

U-Power Workstation Best.Nr.: 694812

Anwendungsbeispiel



Abmessung (in mm)

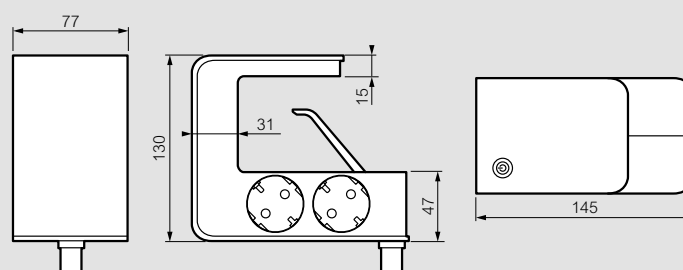

TV-Corner für den Multimediabereich Best.Nr.: 694595

Anwendungsbeispiel



Abmessung (in mm)

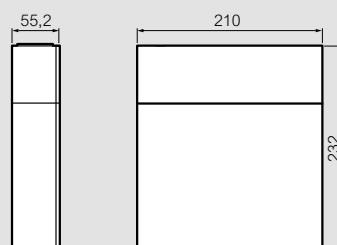

geöffnetes Produkt



Extra-flache Steckdosenleisten



694551



694553



694557



694577

nur für die Verwendung in Innenräumen

Verp.	Best.Nr.	Extra-flache Steckdosenleisten mit Kabel
		16 A - 230 V - 3680 W MAX Ausstattung: - Steckdosen 45° abgewinkelt (eine Steckdose ist 90° ausgerichtet für breite Netzteile) - extra-flache Ausführung: kann unter Möbel positioniert werden
		3 x Steckdosen, 1,5 m Kabel
10	694549	○ Ultraweiß / Hellgrau
10	694550	● Schwarz / Dunkelgrau
10	694551	○ Ultraweiß / Hellblau
		3 x Steckdosen, 3 m Kabel
10	694559	○ Ultraweiß / Hellgrau
10	694560	● Schwarz / Dunkelgrau
		3 x Steckdosen, 5 m Kabel
10	694567	○ Ultraweiß / Hellgrau
10	694568	● Schwarz / Dunkelgrau
		4 x Steckdosen, 1,5 m Kabel
10	694552	○ Ultraweiß / Hellgrau
10	694553	● Schwarz / Dunkelgrau
10	694554	○ Ultraweiß / Hellblau
		4 x Steckdosen, 3 m Kabel
10	694561	○ Ultraweiß / Hellgrau
10	694562	● Schwarz / Dunkelgrau
		4 x Steckdosen, 5 m Kabel
10	694569	○ Ultraweiß / Hellgrau
10	694570	● Schwarz / Dunkelgrau
		5 x Steckdosen, 1,5 m Kabel
10	694555	○ Ultraweiß / Hellgrau
10	694556	● Schwarz / Dunkelgrau
		5 x Steckdosen, 3 m Kabel
10	694563	○ Ultraweiß / Hellgrau
10	694564	● Schwarz / Dunkelgrau
		5 x Steckdosen, 5 m Kabel
10	694571	○ Ultraweiß / Hellgrau
		6 x Steckdosen, 1,5 m Kabel
10	694557	○ Ultraweiß / Hellgrau
10	694558	● Schwarz / Dunkelgrau
		6 x Steckdosen, 3 m Kabel
10	694565	○ Ultraweiß / Hellgrau
10	694566	● Schwarz / Dunkelgrau
		6 x Steckdosen, 5 m Kabel
10	694572	○ Ultraweiß / Hellgrau

Verp.	Best.Nr.	Extra-flache Steckdosenleisten ohne Kabel
		16 A - 230 V - 3680 W MAX Ausstattung: - Steckdosen 45° abgewinkelt (eine Steckdose ist 90° ausgerichtet für breite Netzteile) - extra-flache Ausführung: kann unter Möbel positioniert werden - Variante ohne Kabel ist mit einem Kabel 3G 1,5 mm ² anzuschließen
		3 x Steckdosen, ohne Kabel
10	694573	○ Ultraweiß / Hellgrau
10	694574	● Schwarz / Dunkelgrau
		4 x Steckdosen, ohne Kabel
10	694575	○ Ultraweiß / Hellgrau
10	694576	● Schwarz / Dunkelgrau
		5 x Steckdosen, ohne Kabel
10	694577	○ Ultraweiß / Hellgrau
10	694578	● Schwarz / Dunkelgrau
		6 x Steckdosen, ohne Kabel
10	694579	○ Ultraweiß / Hellgrau
10	694580	● Schwarz / Dunkelgrau



FOLGEN SIE
UNS AUF

-  linkedin
-  xing
-  instagram
-  facebook
-  youtube
- legrand.de
- legrand.at

Legrand GmbH

Am Silberg 14
59494 Soest

T 0 29 21 / 104 - 0
info.service@legrand.de
www.legrand.de

Verkaufsservice

T 0 29 21 / 104-0
de-verkaufsservice@legrand.de

Technische Beratung und Angebote

- **Sprechanlagen**
T 0 29 21 / 104-140
- **MyHome/Hausautomation**
T 0 29 21 / 104-141
- **Installationsmaterial/Schalter**
T 0 29 21 / 104-144

info.service@legrand.de

Legrand Austria GmbH

Floridsdorfer Hauptstraße 1
1210 Wien

T 01 277 62
office.austria@legrand.at
www.legrand.at

Verkaufsservice

T 01 277 62 100
legrand.verkauf@legrand.at

Technische Hotline

T 01 277 62 210
legrand.technik@legrand.at